

结算资料存档目录

序号	名称	份/页	页码	原件/复印件	备注
1	宜阳山水文苑基坑支护工程施工合同结算审批表	1份1页	第1页	原件	
2	资料存档目录	1份1页	第2页	原件	
3	结算协议书	1份1页	第3页	原件	
4	宜阳山水文苑基坑支护工程施工合同结算汇总表	1份1页	第4页	原件	
5	宜阳山水文苑基坑支护工程施工合同结算价明细汇总表	1份2页	第5~6页	原件	
6	结算通知书（合同编号：SSWY.01-JA-019）	1份1页	第7页	原件	
7	结算申请报告（合同编号：SSWY.01-JA-019）	1份1页	第8页	原件	
8	工程验收单（合同编号：SSWY.01-JA-019）	1份1页	第9页	原件	
9	授权委托书（合同编号：SSWY.01-JA-019）	1份1页	第10页	原件	
10	工程往来账目明细（合同编号：SSWY.01-JA-019）	1份1页	第11页	原件	
11	水电费结清证明、情况说明（合同编号：SSWY.01-JA-019）	1份2页	第12~13页	原件	
12	宜阳山水文苑基坑支护工程施工合同量价确认单	1份6页	第14~19页	签字版	
13	宜阳山水文苑基坑支护工程施工合同（含审批表）（合同编号：SSWY.01-JA-019）	1份7页	第20~26页	复印件	
14	宜阳山水文苑基坑支护工程施工合同签证单（编号：SSWY.01-JA-019）	1份1页	第27页	复印件	
15	宜阳山水文苑基坑支护工程施工工作联系单（编号：编号：FK-09）	1份1页	第28页	复印件	罚款单
16	宜阳山水文苑基坑支护工程施工工作联系单（编号：编号：002、041、054）	1份7页	第29~35页	复印件	
17	宜阳基坑支护使用机械情况说明	1份1页	第36页	复印件	
18	现场勘察记录表	1份9页	第37~45页	原件	
19	施工方报送的结算资料	1份11页	第46~56页	原件	
20	竣工图	1份3页	第57~59页	原件	
造价师： 		日期： 2021.10.22.			

工程结算汇总表

合同编号：SSWY.01-JA-019

合同金额：635000元

合同名称：宜阳山水文苑基坑支护工程施工合同

甲方：洛阳莘子园置业有限公司

乙方：河南三建建设集团有限公司

序号	项目名称	土建 (元)	安装 (元)	合计 (元)
一	结算总造价			669817.14
1.1	合同内结算价			654026.35
1.2	签证单			49690.79
1.3	扣款项目			-33900.00
二	其他费用合计			-1817.14
2.1	审减追加额			-1594.83
2.2	协商结算舍尾数金额			-222.31
2.3			0
三	[一]+[二] 工程结算金额	(小写)	668000.00元	
		(大写)	陆拾陆万捌仟元整	
四	应扣甲供材合计	0		
4.1	甲供材料一	0		
4.2	甲供材料二	0		
...			
五	应扣水电费合计	0		
5.1	水费	0		
5.2	电费	0		
六	工程最终 付款金额	(小写)	668000.00元	
		(大写)	陆拾陆万捌仟元整	
七	工程最终 发票金额	(小写)	668000.00元	
		(大写)	陆拾陆万捌仟元整	

甲方代表：周科伟

乙方代表：李永祥

日期：2021.10.23

日期：2021年10月23日

注：此汇总表以总包结算为例，其它结算根据实际情况参照填写；结算总造价：表示施工总产值，包括甲供、水电费、税金等。

宜阳山水文苑基坑支护工程施工合同
 结算价明细汇总表

序号	名称	单位	工程量	单价 (元/m ² 、 m、T、台班)	合价 (元)	备注
一	合同内结算				654026.35	
1	80厚挂网喷浆	m ²	5408.25	80.93	437689.67	
2	锚钉 (III18钢筋)	m	4122.00	38.09	157006.98	
3	护坡钢筋网 (T) (Φ 6@250*250)	T	7.939	4284.6	34015.44	
4	坡顶加固钢筋 (T) (Φ 14@1500)	T	0.762	4094.17	3119.76	
5	固定土钉加强筋 (T) HRB400 Φ 14	T	5.421	4094.17	22194.50	
二	签证单				49690.79	
1	80厚挂网喷浆	m ²	391.53	80.93	31686.52	详见签证单
2	锚钉 (III18钢筋)	m	348.00	38.09	13255.32	
3	护坡钢筋网 (T) (Φ 6@250*250)	T	0.579	4284.6	2480.78	
4	坡顶加固钢筋 (T) (Φ 14@1500)	T	0.053	4094.17	216.99	
5	固定土钉加强筋 (T) HRB400 Φ 14	T	0.501	4094.17	2051.18	
三	扣款	元	-33900.00			
1	联系单FK-09	元	-20000.00			联系单FK-09

宜阳山水文苑基坑支护工程施工合同
结算价明细汇总表

序号	名称	单位	工程量	单价 (元/m ² 、m、T、台班)	合价 (元)	备注
2	护坡顶钢管	台班	1.50	-2600	-3900.00	协调土方挖机配合支护单位顶钢管
3	因局部厚度不满足合同要求, 经与施工单位协商暂定扣款	元			-10000.00	
四	合计 (一+二+三)	元			669817.14	
五	审减追加额	元			-1594.83	
六	合计+审减追加额 (四+五)	元			668222.31	
七	经双方协商, 最终结算金额	元			668000.00	舍尾数金额 222.31元

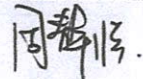
甲方代表: 

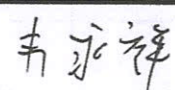
乙方代表: 

日期: 2021.10.23

日期: 2021年10月23日

宜阳山水文苑基坑支护工程施工合同

结算通知书

河南三建建设集团有限公司：

我公司与贵公司签订的《宜阳山水文苑基坑支护工程施工合同》工程施工合同，合同编号 SSWY.01-JA-019。目前该工程已且具备结算条件，现通知贵公司开始结算的申报工作。

为使该项目结算工作顺利进行，现将结算的相关程序和时间要求作以下说明：

一、结算申报程序：

- 1、工程竣工图送我公司工程部门审核确认，需要我公司项目工程部负责人在竣工图上签字、工程管理部盖章确认；
- 2、要求贵公司在 2020 年 11 月 25 日之前派相关人员与我公司成本部门 欧路路 接洽结算资料的核对工作，完成之后在《结算资料核对确认表》上签字确认；
- 3、结算资料核对完成之后，请贵公司尽快编制结算，以 A4 纸打印、装订成册，完成后将完整的结算资料、签字确认的《结算资料核对确认表》和填写完整并经签字确认的《结算申请报告》于 2020 年 11 月 25 日前提交我公司成本部门的欧路路签收。
- 4、贵公司未能按以上要求申报结算资料而引起结算审核时间延误等其他后果均由贵公司负责。
- 5、双方核对结算时，若发现因合作方上报结算资料出现违背合同约定的，必须接受合同约定处罚。同时此部分工程造价不予结算，不接受资料调整。
- 6、双方核对结算时，若发现施工方上报结算书出现“漏项”、“漏量”的情况，贵司承诺不要求增补资料，视为优惠。

附：《结算资料清单》

- 1、结算通知书 2、结算申请报告 3、授权委托书 4、往来账明细 5、合同复印件 6、合作方报送的结算资料

合作方签收人签字：

宜阳山水文苑项目部：



结算申请报告

洛阳浩德鑫置地有限公司：

兹有我司与贵司签订的《宜阳山水文苑基坑支护工程施工合同》，现已完成，特申请办理结算。其中合同造价为 635000 元；合同执行过程中发生签证 0 份，增（减）造价为 0 元；合同执行过程中发生变更 0 份，增（减）造价为 0 元。

合同增（减）造价合计为 87978.3 元，申报合同结算造价为 722978.3 元，请贵司按合同规定办理结算手续。

我公司承诺，此结算资料真实、准确、有效，其内容为我公司结算诉求依据的全部，如有缺项、漏项、工程量少计等，其后果由我公司承担。

截至目前（2020 年 11 月 13 日），我司已收到贵司支付的工程款共计 329000 元（大写：叁拾贰万玖仟元整）。

（结算明细见附件）



结算工作联系人：韦永祥

手机号码：18538842018

备注说明：

- 1、结算相关资料请务必如实完整填写，否则不予接收；
- 2、凡结算书中有与合同及审定的预算报价不符的施工或供货内容、数量、单价、取费标准的情况，必须提供有效依据。结算内容必须一次报全，一经上报，不再增补。上报结算书中有漏项或计算错误，责任由申报单位自负。
- 3、结算需附上合同复印件。

单项工程验收单

2020年 9月 28日

合同名称	宜阳山水文苑基坑支护工程施工合同				
施工单位	河南三建建设集团有限公司				
建设单位	洛阳莘子园置业有限公司				
工程开工日期	3月15日	工程竣工日期	9月28日		
工程内容：宜阳山水文苑基坑支护					
验收结论： 宜阳山水文苑基坑支护工程已按设计要求施工完成					
工程评价结果：在评价结果后打√					
1	工期：A：超计划天数		B：未超计划		
2	材料使用情况	安装质量满足	使用功能满足	观感	成品保护
	符合	符合	符合	符合	符合
	不符合	不符合	不符合	不符合	不符合
质量：A：优良 B：合格 C：不合格					
3	安全：A：未出事故		B：出现轻微事故	C：出现中、特大事故	
4	现场：A：整洁、无浪费		B：一般	C：差	
验收单位	施工单位验收人员签字并盖章		张运涛 韦子祥		
	监理单位验收人员签字并盖章		李实行		
	建设单位参建各方验收人员签字或盖章				
	工程部	招采部	成本部	设计部	物业公司
韩		张路路	梁		

注：本表一式五份，工程、设计、招采、成本、物业各一份

授权委托书

致：洛阳莘子园置业有限公司

本人 张超 系 河南三建建设集团有限公司 的法定代表人，现委托 韦永祥 为我方代理人，并以本公司的名义办理 山水文苑基坑支护工程 的结算事宜。代理人在结算过程中签署的一切文件和处理的与之有关的一切事务，我均予以承认，其法律后果由我方承担。

代理人无转委托权，特此委托。

附：法定代表人身份证明（正反面）



附：委托人身份证明（正反面）



委托代理人：（签字）

韦永祥

往来账目明细

合同名称：宜阳山水文苑基坑支护工程施工合同

合同编号：SSWY.01-JA-019

日期	请款金额 (元)	财务实付款金额 (元)	实际已开发票 金额 (元)	开票税率	备注
2020/6/22	15万	15万	15万	9%	
2020/8/26	17.9万	17.9万	17.9万	9%	
小计：32.9万					

甲方财务： 

乙方财务： 
 (单位盖章) 

证 明

由河南三建建设集团有限公司施工的宜阳山水文苑基坑
支护工程已施工完成。其在施工过程中产生的水电费用已结清。

特此证明。

2021年12月4日



情况说明

因总包方（中国建筑第七工程局）与支护方（河南三建建设集团有限公司）有经济纠纷暂无法开具水电结清证明，考虑支护方农民工家庭过冬困难，希望领导先进行支护工程结算，待纠纷问题协调完毕后在开具水电结清证明（河南三建建设集团有限公司使用工程尾款进行质押）。

河南三建建设集团有限公司

2020年12月10日

李中平

李中平 2020.12.17.

宜阳山水文苑基坑支护工程80厚挂网喷浆-合同内

序号	部位	下口 (m)	上口 (m)	高 (m)	工程量 (m ²)	翻边宽度 (m)	翻边面积 (m ²)	护坡+翻边面积 (m ²)	护坡钢筋网 (T) (Φ 6@250*250)	坡顶加固钢筋 (T) (Φ 14@1500)	固定土钉加强筋 (T)HRB400 Φ 14	备注
1	①	6.6	6.9	4.10	27.68	1	6.9	34.58	0.049	0.006	0.046	2020. 4. 14 现场测量 锚钉
2	②	4.6	4.5	4.10	18.66	1	4.5	23.16	0.033	0.004	0.032	
3	③	27	26.5	4.83	129.20	1	26.5	155.70	0.229	0.021	0.203	
4	④	31.1	34	5.57	181.30	1	34	215.30	0.322	0.027	0.253	
5	4-1	10	12.6	5.40	61.02	1	12.6	73.62	0.108	0.010	0.080	
6	⑤	45.8	48	5.58	261.70	1	48	309.70	0.465	0.039		
7	⑥	7.3	7.8	5.50	41.53	1	7.8	49.33	0.074	0.006		
8	⑦	8	7.7	5.40	42.39	1	7.7	50.09	0.075	0.006		
9	⑧	58	57.1	5.30	305.02	1	57.1	362.12	0.542	0.046		
10	8-1	5.4	5.4	3.40	18.36	1	5.4	23.76	0.033	0.004		
11	⑩	77.6	81	4.68	371.12	1	81	452.12	0.659	0.065		
12	①	80	80	4.07	325.60	1	80	405.60	0.578	0.065	0.553	2020. 8. 14 现场测量 锚钉
13	②	21	21	4.95	103.95	1	21	124.95	0.185	0.017	0.160	
14	③	12.5	12.5	4.60	57.50	1	12.5	70.00	0.102	0.010	0.092	
15	④	38.5	38.5	4.60	177.10	1	38.5	215.60	0.315	0.031	0.283	
16	⑤	13	13	4.50	58.50	1	13	71.50	0.104	0.010	0.094	
17	⑥	61	61	4.60	280.60	1	61	341.60	0.498	0.049	0.448	
18	⑦	42	42	5.25	220.50	1	42	262.50	0.392	0.034	0.330	
19	⑧	128	128	5.10	652.80	1	128	780.80	1.159	0.103	0.991	
20	⑨	42	42	4.43	186.06	1	42	228.06	0.330	0.034	0.303	
21	⑩	80	80	4.55	364.00	1	80	444.00	0.646	0.065	0.584	
22	11	16.5	16.5	4.50	74.25	第 1 页, 共 2 页	16.5	90.75	0.132	0.013	0.120	

宜阳山水文苑基坑支护工程80厚挂网喷浆-合同内

序号	部位	下口 (m)	上口 (m)	高 (m)	工程量 (m ²)	翻边宽度 (m)	翻边面积 (m ²)	护坡+翻边面积 (m ²)	护坡钢筋网 (T) (Φ 6@250*250)	坡顶加固钢筋 (T) (Φ 14@1500)	固定土钉加强筋 (T)HRB400 Φ 14	备注
23	12	36	36	4.45	160.20	1	36	196.20	0.285	0.029	0.260	
24	2	6	6	4.00	24.00	1	6	30.00	0.043	0.005	0.041	2020.9.24 现场测量 80厚挂网 喷浆
25	3	53.3	53.3	4.30	229.19	1	53.3	282.49	0.407	0.043	0.378	
26	4	25	25	3.92	98.00	1	25	123.00	0.174	0.020	0.170	
27	小计				4470.23		946.3	5416.53	7.939	0.762	5.421	

表内详、

2021.10.23

宜阳山水文苑基坑支护工程锚钉-合同内

序号	部位	锚钉 (根)		每根长 (m)	锚钉长 (m)	备注
1	①	上排	5.00	4.50	22.50	2020. 4. 14现场 测量锚钉
2		下排	5.00	3.00	15.00	
3	②	上排	2.00	4.50	9.00	
4		下排	2.00	3.00	6.00	
5	③	上排	19.00	4.50	85.50	
6		下排	17.00	3.00	51.00	
7	④	上排	17.00	4.50	76.50	
8		下排	15.00	3.00	45.00	
9	4-1	上排	7.00	4.50	31.50	
10		下排	8.00	3.00	24.00	
11	⑤	上排				
12		下排	29.00	3.00	87.00	
13	⑥	上排				
14		下排	3.00	3.00	9.00	
15	⑦	上排				
16		下排				
17	⑧	上排				
18		下排				
19	8-1	上排	2.00	4.50	9.00	
20		下排				
21	⑩	上排	35.00	4.50	157.50	
22		下排	38.00	3.00	114.00	
23	①	上排	49.00	4.50	220.50	未详 2021.1.23
24		下排	52.00	3.00	156.00	
25	②	上排	15.00	4.50	67.50	
26		下排	11.00	3.00	33.00	
27	③	上排	11.00	4.50	49.50	
28		下排	11.00	3.00	33.00	

宜阳山水文苑基坑支护工程锚钉-合同内

序号	部位	锚钉 (根)		每根长 (m)	锚钉长 (m)	备注	
29	④	上排	23.00	4.50	103.50	2020.8.14现场 测量锚钉	
30		下排	24.00	3.00	72.00		
31	⑤	上排	9.00	4.50	40.50		
32		下排	9.00	3.00	27.00		
33	⑥	上排	29.00	4.50	130.50		
34		下排	36.00	3.00	108.00		
35	⑦	上排	35.00	4.50	157.50		
36		下排	36.00	3.00	108.00		
37	⑧	上排	102.00	4.50	459.00		
38		下排	102.00	3.00	306.00		
39	⑨	上排	36.00	4.50	162.00		
40		下排	36.00	3.00	108.00		
41	⑩	上排	63.00	4.50	283.50		
42		下排	63.00	3.00	189.00		
43	11	上排	9.00	4.50	40.50		
44		下排	9.00	3.00	27.00		
45	12	上排	31.00	4.50	139.50		
46		下排	31.00	3.00	93.00		
47	3	上排	36.00	3.00	108.00		2020.9.24现场 测量锚钉
48		下排	36.00	4.00	144.00		
49	2	上排	2.00	3.00	6.00		
50		下排	2.00	4.00	8.00		
51	合计				4122.50		

李永祥

2021.10.23

宜阳山水文苑基坑支护工程80厚挂网喷浆-签证部分

2020.9.24(1-6#楼、10-12#楼)

序号	部位	下口 (m)	上口 (m)	高 (m)	工程量 (m ²)	翻边宽 度 (m)	翻边面 积 (m ²)	护坡+翻边 面积 (m ²)	护坡钢筋网 (T) (Φ 6@250*250)	坡顶加固钢筋 (T) (Φ 14@1500)	固定土钉加 强筋 (T) (HRB400 Φ 14)	备注
1	1	36	36	5	180.00	1	36.00	216.00	0.320	0.029	0.276	
2	5	29.5	29.5	4.95	146.03	1	29.50	175.53	0.259	0.024	0.225	
3	合计				326.03		65.50	391.53	0.579	0.053	0.501	

李永祥

2021.10.23

宜阳山水文苑基坑支护工程锚钉-签证

2020.9.24(1-6#楼、10-12#楼)

序号	部位	锚钉 (根)		每根长 (m)	锚钉长 (m)	备注
1	1	上排	30.00	3.00	90.00	
2		下排	30.00	4.00	120.00	
3	5	上排	19.00	3.00	57.00	
4		下排	18.00	4.50	81.00	
5	合计				348.00	

未可证

2021.10.23

地产合同审批表

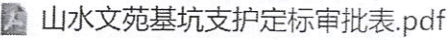
标题	山水文苑基坑支护工程施工合同审批表-孙强-2020-03-24		
申请人	孙强	申请时间	2020-03-24 16:49
申请公司	地产	申请部门	地产-招采合约部
所属项目名称	山水文苑	需求部门	
我方	洛阳莘子园置业有限公司	合作方一	河南三建建设集团有限公司
合作方二		合作方三	
合同编号	SSWY.01-JA-019	合同类别	工程类合同
合同总金额(元)	635000.00	合同总金额(大写)	陆拾叁万伍仟元整
币种	<input type="radio"/> 港币 <input type="radio"/> 美元 <input type="radio"/> 欧元 <input checked="" type="radio"/> 人民币	付款方式	<input checked="" type="checkbox"/> 现金 <input type="checkbox"/> 电汇 <input type="checkbox"/> 承兑 <input type="checkbox"/> 支票 <input type="checkbox"/> 信用证
付款方式备注(说明其他)	现金转账	合同有效期(工期、供货期)	每阶段在建设单 位每次移交工作 面后15日内完成
紧急程度	紧急	是否有招投标	<input checked="" type="radio"/> 是 <input type="radio"/> 否
招标相关信息	1、洛阳万达岩土工程有限公司首次报价881367.45元，最终报价656700元，专票税率9%。 2、河南丰茂建筑安装工程有限公司首次报价834218.85元，最终报价770000元，专票税率9%。 3、洛阳百坚岩土工程有限公司首次报价882000元，最终报价745000元，专票税率9%。 4、河南三建建设集团有限公司首次报价666923.95元，最终报价635000元，专票税率9%。		
招标相关附件 (招标结果审批表、投标单位报价)	 山水文苑基坑支护定标审批表.pdf 190K		
合同摘要	一、合同价款 1、本工程采用固定综合单价的承包方式，乙方包施工、包材料、包质量、包进度、包文明施工、包安全。综合单价详见合同附件。 2、经双方友好协商，本合同暂定含税总价为¥635000元(人民币大写：陆拾叁万伍仟元整)；不含税金额582568.81元，增值税率9%，增值税额52431.19元。 二、付款方式 1、每阶段支护工程完工，经监理、甲方验收合格后，并提交市建委安监站认可、备案的基坑支护专家论证资料(如需要)及全套竣工资料、竣工图后支付已完工程量价款的80%； 2、本合同工程竣工经监理、甲方验收合格并配合甲		

方办理结算完成付至结算价款的95%，剩余5%款项为质保金，待质保期满无质量问题一次性无息支付。

合同附件	山水文苑基坑支护施工合同3.24.doc 109K					
合同标的明细附件:						
付款明细(如不需填写明细, 请左侧删除)						
<input type="checkbox"/>	序号	付款比例	付款金额	付款条件	付款时间	备注
<input type="checkbox"/>	1				2020-03-24	
备注:						
盖章类别	<input checked="" type="radio"/> 合同章 <input type="radio"/> 公章		盖章方式		<input checked="" type="checkbox"/> 落款章 <input checked="" type="checkbox"/> 骑缝章	
需盖印章名称	洛阳莘子园置业有限公司合同章		份数		7	
申请人说明						
关联流程	山水文苑基坑支护工程定标审批表-孙强-2020-03-10		关联文档			
附件						
领导审批意见						
地产总裁	地产高层/罗桦 2020-03-27 08:58:09 批准					
地产-法务	地产-总裁办/高康 2020-03-26 10:59:10 批准					
财务副总	同意 地产-财务管理中心/刘晓旭 2020-03-26 10:46:18 批准					
中心总	经落实和公寓楼支护单位相同, 挂靠人不同。同意 系统自动批准 地产-大运营中心/王志鑫 2020-03-26 07:37:36 批准					
招采总监	来自Android客户端 集团-招采中心/杨良要 2020-03-26 07:37:31 批准					
工程副总	经落实和公寓楼支护单位相同, 挂靠人不同。同意 来自iPhone客户端 地产-大运营中心/王志鑫 2020-03-25 21:39:24 批准					
成本总监	地产-成本管理部/王艳强 2020-03-25 10:09:24 批准					
项目总	来自Android客户端 洛阳莘子园置业有限公司/静肖男 2020-03-24 19:51:25 批准					
工程部经理	来自Android客户端					

宜阳山水文苑基坑支护工程施工合同

合同编号：SSWY.01-JA-019

成本代码：3.3.3

甲 方：洛阳莘子园置业有限公司

乙 方：河南三建建设集团有限公司

签订日期：2020年3月

山水文苑基坑支护工程施工合同

甲方：洛阳莘子园置业有限公司

乙方：河南三建建设集团有限公司

依照《中华人民共和国合同法》、《中华人民共和国建筑法》及其他有关法律、行政法规，遵循平等、自愿、公平和诚实信用的原则，双方就本建设工程施工事项协商一致，订立本合同。

一、工程名称：山水文苑基坑支护施工工程

二、工程地点：宜阳山水文苑项目工地内

三、工程承包内容：

1、甲方提供设计方案，乙方负责免费委托有资质的设计单位签章、出图。乙方应充分考虑现场的地质、水位、管线、施工道路及周边在建项目的情况，乙方根据甲方提供的设计图纸，进行编制施工方案。满足周围建筑物的安全要求，乙方负责施工方案的国家职能部门专业审查及施工专家论证（如需要）。

2、完成基坑支护施工方案的专家论证（如需要）及支护所需政府备案工作并承担相关费用。

3、完成山水文苑基坑支护工程，详见图纸。

4、施工完毕后在质保期内的日常巡视、监测及维修工作。

5、负责施工过程中及护坡质保期内全部安全工作，并承担此期间因安全事故导致的全部政府行政处罚和经济赔偿责任。

四、工程承包方式

1、本工程采用固定综合单价的承包方式，乙方包施工、包材料、包质量、包进度、包文明施工、包安全。综合单价详见合同附件。

2、经双方友好协商，本合同暂定含税总价为¥635000元（人民币大写：陆拾叁万伍仟元整）；不含税金额582568.81元，增值税率9%，增值税额52431.19元。

3、固定综合单价已包含人工费、机械费、材料费、企业管理费、利润、措施费、安全文明施工费、扬尘治理费用、规费、税金、施工方案专家论证费、各种材料检测费及试验费、按国家规范要求的工程检测费用、施工过程中遇到的各种障碍物的处理、由于与土方开挖单位配合的影响而增加的费用、施工水电费、施工过程中对施工现场破坏后的恢复费用、塌方土方清运

费及与之相关一定范围内的风险因素在内的包含且不限于以上工作内容所发生的一切费用。本固定综合单价一次性包死，不随市场因素及政策性调整而调整。

4、图纸会审、方案专家论证等相关工作，其费用已包含在包干价中，由乙方承担并组织完成。

5、工程价款结算方式：结算价=∑按实际工程量*固定综合单价±设计变更及签证-应扣费用。

5.1、乙方结算资料在报送甲方时一次性报送完整，在甲方结算审价过程中，不再接受增加任何结算资料（图纸、签证变更单、价格凭证等），送审的结算书中若有遗漏项目均作为让利给甲方，不再作增加调整。

5.2、乙方报送结算书应诚实准确，若最终审减额超过结算金额的5%，则需要乙方向甲方支付超出部分费用的3%作为扣款，在结算报告中一次扣除。

5.3、变更、签证的计价原则：本合同执行期间，合同固定综合单价不因任何因素而作调整。若因甲方设计原因引起的设计变更，由甲方出具设计变更单。因设计变更引起部分分项工程子目的增加，该子项目的综合单价在合同中有相同子目的执行相同子目的单价，合同中有相近子目的按相近子目执行，若合同中无适用或类似于变更、签证工程综合单价的，按照《河南省房屋建筑与装饰工程预算定额》（2016版）相关分册及配套的取费文件执行，材料按照施工时间同期的《河南省建设工程造价信息洛阳专刊》中的平均价格调整差价，并参与综合优惠15%（认价材料费不参与优惠），其余一切有关费用不得调整。实际施工发生主材用料变更，则只调整综合单价中主材费的价差及相应的税金，本工程脚手架及成品保护费等措施费为一次性包干费用，已包含在合同价内，结算时不再调整。

五、质量、进度、安全要求：

1、乙方按甲方提供图纸，技术交底及会议纪要，国家、地方颁布的现行最新的施工验收规范和有关法规、规定要求组织施工，分部工程的质量要求全部合格。

2、雨季施工乙方应做好支护上顶面排水、挡水工作，及时引流避免雨水淤积。

4、编制的基坑支护方案必须经过甲方及其委托的监理单位审核，并经过专家论证（如需要）方可进行施工，所编制基坑支护方案必须符合国家的相关规范和规定要求，并附有相应的计算书。

5、乙方施工进度应按照甲方制定的进度目标进行施工，并保证不能影响甲方对基坑支护施工制定的总工期目标，如果乙方进度目标不能满足甲方工期要求，甲方有权增加边坡支护队伍

进行分包施工。所发生的一切施工费用从乙方工程款中扣除，甲方管理费用按照 30%扣除，乙方延误甲方工期一日历天，罚款 5000 元。

6、施工周期内，无条件接收甲方下发的工作联系单（技术处理、工期要求、管理人员更换、方案优化等），并严格执行。

7、乙方负责现场安全责任，按照安全文明施工相关规定施工。

8、材料要求：水泥品牌（黄河、同力、中联），钢筋的规格型号及性能指标必须满足设计要求及国家验收规范规定，现场使用的钢筋品牌必须经过甲方工程部的认可。

9、基坑出现问题，乙方应立即到场（≤4 小时）采取应对措施进行抢修。

六、工程验收：

1、乙方须严格按现行国家或地方的相关标准及规范要求图纸要求进行施工。施工过程中存在的质量问题，乙方须按相关要求及时整改，直至达到验收规范的质量要求，并承担所有整改费用及工期延误责任；否则，甲方有权采取措施，直至终止合同，乙方须承担由此造成甲方的所有损失。

2、施工图纸、甲方下发工作联系单、监理下发整改通知、工作联系单均作为验收依据，联系单如要求回复，需按时回复，无回复，将视为认同（验收时，施工方整理好带至验收场合）。

3、基坑边坡支护质量必须经监理单位验收合格和建设单位验收合格，并按要求通过深基坑支护验收，和提交相应的整套资料，方为验收通过。

4、如乙方施工质量不符合要求，工程量不予计量，乙方负责返工及维修。如因此出现安全问题或安全事故，损失全部由乙方承担，乙方并承担法律责任。

5、应确保基坑支护安全使用期限一年的设计规定。

七、质量保修期：

本工程质量保修期为从基坑支护工程验收合格后至基础回填完成，质保期内如发生质量问题，乙方应在 24 小时内赶到工地现场，并负责维修整改。如乙方不作为，甲方有权委托第三方进行维修整改，所发生费用翻倍从质保金中扣除。

八、合同工期：

分阶段施工，每阶段在建设单位每次移交工作面后 15 日内完成，开工时间以甲方发出的开工令为准，竣工日期以甲方、监理签署的《单项工程验收单》为准（甲方承诺完工之日起 24 小时内组织竣工验收），不得因乙方自身原因影响造成工期延误。

九、付款方式：

根据工程进度：分阶段施工分阶段付款，具体施工阶段由工程部根据现场情况确定。

1、每阶段支护工程完工，经监理、甲方验收合格后，并提交市建委安监站认可、备案的基坑支护专家论证资料（如需要）及全套竣工资料、竣工图后支付已完工程量价款的 80%；

2、本合同工程竣工经监理、甲方验收合格并配合甲方办理结算完成付至结算价款的 95%，剩余 5%款项为质保金，待质保期满无质量问题一次性无息支付。

3、每次付款前，乙方应向甲方提供足额正规的增值税专用发票。

十、发票开具要求及责任

1、乙方应提供合规发票，乙方开具发票不合规时出现税务问题，乙方应承担赔偿责任，包括但不限于税款、滞纳金、罚款及其相关的损失。不合格发票包括但不限于以下情形：开具虚假、作废等无效发票或者违反国家法律法规开具、提供发票的；开具发票种类错误；开具发票税率与合同约定不符；发票上的信息错误；因乙方迟延送达、开具错误等原因造成发票认证失败等。

2、对发票不合规的约定

2.1、乙方提供的发票为增值税专用发票的，因乙方迟延送达、开具错误等原因导致其提供的增值税专用发票没有通过税务部门认证，造成甲方不能抵扣的，甲方有权拒绝接收。

2.2、乙方开具虚假、作废等无效发票或者违反国家法律法规开具、提供发票的，乙方应自行承担相应法律责任，并应向甲方支付合同总价 20% 的违约金，乙方提供履约保证金的，甲方有权扣除乙方全部履约保证金，以上违约金或履约保证金不足以弥补甲方损失的，乙方应予赔偿；乙方重新开具的发票仍与合同约定不符的，乙方除按本项前述约定承担责任外，甲方拒绝接收；乙方无法开具发票的，乙方除按本项前述约定承担责任外，乙方应退还甲方已付款项，赔偿由此给甲方造成的全部损失，甲方有权终止合同。

3、乙方未按合同约定开具增值税专用发票或实际开具的增值税专用发票税率低于合同中约定税率的（如遇国家政策调整，以国家税收法规规定税率为准），乙方除应向甲方支付无法

抵扣部分的税款金额外，乙方还应向甲方支付合同总价20%的违约金，违约金不足以弥补甲方损失的，乙方应予赔偿，甲方有权终止合同。

4、合同其它税务约定

4.1、如果甲方丢失增值税专用发票联和抵扣联，乙方应向甲方提供专用发票记账联复印件及主管税务机关出具的《丢失增值税专用发票已报税证明单》。

4.2、如果获得开具的汇总专用发票，则乙方应提供其防伪税控系统开具的《销售货物或者提供应税劳务清单》，并加盖发票专用章。

十一、双方责任：

A、甲方责任

1、负责协调工地相关配合事宜，检查工程质量、进度、安全、进行工程中间验收及竣工验收。

2、发包人协调施工水、电源点，费用由乙方承担。

3、甲方委派 司海宽 电话：18037556880 为现场代表，监督、检查产品、工程的质量，协调工作中发生的有关事宜，负责解决施工过程中遇到的问题，并参与产品、工程的初验、验收和签证工作。

4、甲方应及时按合同要求给乙方拨付工程款、组织工程竣工验收并按合同规定办理竣工结算。

B、乙方责任

1、进场后五天内提供施工组织设计（含安全文明施工组织设计），经监理审核同意后实施。乙方在施工组织设计中明确的项目组织架构人员（项目经理、主办施工员、资料员及工程管理人员等）在施工中不能随意变动，如需变动，需经甲方同意。

2、对于乙方的施工方案需组织专家论证时，乙方应按建委要求组织论证流程，甲方、监理方、乙方均需参加论证，对于方案的修改及补充由乙方负责整理并将最终通过的方案结果给予备案及抄送甲方、监理方。土方支护施工资料乙方负责汇总整理，并确保完整合格，监理对资料审核合格后一并交由总包方编入总包方施工资料。竣工资料四套，竣工图四套。

3、派驻熟识机械施工操作规范的操作工人，按相关规范、标准对工人进行书面安全、质量技术交底。

4、特殊工种、机械工人和司机持证上岗。

5、所用钢筋品牌必须选择安钢、济钢、晋钢；水泥品牌为黄河、同力、中联；并经复试合格。进场材料及时报验，未经甲方、监理验收合格严禁私自使用。

6、所有隐蔽工程必须经过甲方、监理验收合格后再隐蔽，如未经甲方、监理验收，视为不合格，返工处理。

7、乙方委派 韦永祥 电话：18538842018 为现场项目经理，并持有与工程项目相适应的资格证书，负责施工期间的施工质量、安全问题，协调工作中发生的有关事宜。如现场项目经理变更则需经甲方同意。

8、乙方施工过程中因自身的原因或违章所发生的一切事故（含第三者伤害）均由乙方负责。

9、从开始施工至质保期结束期间，因乙方自身原因或支护面失稳造成安全事故所发生的政府行政处罚及全部经济责任均由乙方承担。

10、施工现场必须严格按照政府、项目有关安全管理制度执行，进入施工现场必须佩戴安全帽；2米以上高空作业佩戴安全带；现场用电严格按照临时用电规范要求执行，严禁私拉乱扯；严格按机械操作规程操作机械。如违反规定，甲方、监理有权进行处罚。乙方发生的一切安全问题或事故造成损失全部由乙方自己承担。

11、乙方自行协调施工场地及周边的社会关系，不得因此影响施工。

12、乙方应按照国家有关标准做好安全文明施工和扬尘治理工作，因乙方扬尘管控、安全文明施工不达标所发生的协调费用及政府行政处罚（包括对甲方造成的相关经济损失及罚款）均由乙方承担。

十二、违约责任：

1、施工质量不符合要求，乙方应采取措施及时补救和返工。

2、乙方不得以任何理由停工或延误工期，乙方逾期一天竣工，须向甲方支付违约金 5000 元人民币。

3、乙方因技术不过关发生质量事故，力量不足，进度跟不上甲方进度，甲方有权终止合同。

4、乙方不得将工程转包给他人，签订协议应常住工地。

5、乙方不服从甲方管理，在工地打架斗殴，如对甲方、监理威胁、恐吓、辱骂，每发生一次向甲方支付违约金 500 元，按施工现场管理制度执行，并承担一切后果责任。

6、乙方私自使用未经验收合格的材料或有偷工减料情况，按施工现场管理制度执行，并责令返工及退场，承担一切责任及损失。

7、乙方进场后三日内组织专家论证（如需要），5日内向甲方、监理提供经建委安监站认可、备案的专家论证资料，未及时提交，按施工现场管理制度执行。

8、乙方未执行扬尘管控相关规定，按施工现场管理制度执行，因自身原因违反政府要求需承担政府部门的所有罚款及停工责任，工期不予顺延。

十三、送达条款

双方明确送达信息如下：

甲方确认的送达信息为：

送达地址：洛阳市洛龙区开元大道1号开元壹号营销中心三楼

联系人及联系方式：0379-69916900

乙方确认的送达信息为：

送达地址：洛阳市高新区军威路1号河南三建建设集团有限公司

联系人及联系方式：韦永祥、18538842018

双方在此共同确认，上述送达信息将作为双方在合同项下邮寄往来通知、函件等任何文件资料的唯一有效送达地址及联系信息。任何一方变更送达信息，应当提前十日书面通知对方，否则视为未变更。任何一方按照上述送达信息向对方邮寄任何文件资料，自邮件发出后的第三日视为已经有效送达对方并产生相应的法律后果，不论该邮件是否已经由对方实际签收。

十四、争议处理：

1、在协议履行过程中若发生争议，经调解仍不能解决的，任何一方均可向项目所在地人民法院提起诉讼。

2、除双方要求停止施工外，双方都应继续履行协议，保证施工正常。

十五、合同的生效与终止

1、本合同自协议条款签订、双方签字盖章、乙方向甲方提交叁万元履约保证金之日起生效。在办完资料移交和竣工结算付清款项保修期满后自动失效。

2、合同涂改或手写修改部份应有双方公章确认，否则无效。

3、如乙方施工中不服从甲方管理，甲方有权单方面终止合同，乙方赔偿由此造成的损失。

4、本协议壹式柒份，甲方执伍份，乙方执贰份，具有同等法律效力。

6. 如因乙方或其人员在项目建设期间贿赂甲方人员，被检查机关立案查处的，甲方有权中止合同履行或解除合同，由此给甲方造成的损失，均由乙方负责赔偿。

三、为维护甲乙双方的合法利益，营造良好的商务环境，甲方建立多种举报渠道（如下）。甲方内控督查督办人员将恪守职业道德，严格履行保密义务！

(1) 微信：QQ530779160；

(2) QQ号：530779160；

(3) 邮箱：530779160@qq.com；

(4) 电话：齐先生：181 3771 0188

康先生：138 3847 1997

李先生：199 3793 7808



(5) 直接和督查督办人员约定场所当面举报。

有下列行为之一可通过上述渠道进行举报：

1. 推诿扯皮、有责不负、处事消极、渎职失职、弄虚作假等行为。
2. 以权谋私、滥用职权、处事不公、隐瞒事故、违章指挥造成公司严重事故隐患的行为。
3. 贪污、受贿、盗窃、欺上瞒下等违法乱纪行为。
4. 出卖、泄露公司商业机密等危害公司行为。
5. 重大经济活动未按公司制度、流程执行的违规违纪行为。
6. 利用职权，任人唯亲，拉帮结派，搞小利益团体或对同事正当行使权利进行打击报复的行为。
7. 故意涂改公司文件或以公司名义谋私利，损害公司荣誉和利益的行为。
8. 私自侵占、挪用公司财物，损坏公司重要设备或资产的行为。
9. 公司内部男女不正之风的的行为。
10. 破坏团队和谐，故意挑拨员工之间关系，对同事恶意侮辱、陷害、制造事端的行为。
11. 妄议集团经营、管理、决策部署、会议决议，对正当行使职权的执法部门、员工进行设置障碍、诋毁、恶意侮辱的行为。
12. 其它违反法律或者甲方公司相关制度的行为。

（以下无正文）

甲方：洛阳莘子园置业有限公司

日期：2020年3月

乙方：河南三建建设集团有限公司

日期：2020年3月

签证审核			
签证编号	YYSWY-QZ-ZKH-001	签证名称	宜阳山水文苑基坑二次支护
签证类型	更改工程有关部分的标高、基线、位置和尺寸	签证日期	2021-11-18
申请单		关联合同	宜阳山水文苑基坑支护工程施工合同
币种汇率	币种: 人民币 汇率: 1.00000000	合作伙伴	河南一建建设集团有限公司 类型: 工程类
税率	9.00%		
签证金额	49,690.79	办理期限	2021-11-18
暂估金额	49,690.79		
施工单位报送金额	0.00		
附件	基地支护二次支护签证.pdf 河南三建联系单.png 项目工程部联系单.jpg		
签证原因	2#、3#、5#、13#楼原基坑开挖尺寸偏小,需重新组织开挖并进行支护。签证内容: 1、5#楼处需拆除重做,重新施工工程量: 宽(下口35m+上口37m)/2*高5m(不含翻边); 加设锚杆3m/根,共30根; 4m/根,共30根。2、2#楼处需拆除重做,重新施工工程量: 宽(上口29.5m)*高(5.2m+4.7m)(不含翻边)/2; 加设锚杆3m/根,共19根; 4.5m/根,共18根。		
	费用项	含税金额(原币)	税额(原币) 金额(原币) 备注
	030104 建安工程费->地基处理->基坑开挖及边坡支护、降水 单位工程: 宜阳山水文苑	49,690.79	4,102.91 45,587.88
经办人意见	2#、3#、5#、13#楼原基坑开挖尺寸偏小,需重新组织开挖并进行支护。签证内容: 1、5#楼处需拆除重做,重新施工工程量: 宽(下口35m+上口37m)/2*高5m(不含翻边); 加设锚杆3m/根,共30根; 4m/根,共30根。2、2#楼处需拆除重做,重新施工工程量: 宽(上口29.5m)*高(5.2m+4.7m)(不含翻边)/2; 加设锚杆3m/根,共19根; 4.5m/根,共18根。 签字: 陈杏杏 日期: 2021-11-18		
经办人部门	集团公司->洛阳萃子园置业有限公司->宜阳山水文苑项目->工程部		
审批栏	PM项目工程经理意见 同意	签字: 李中伟 日期: 2021-11-18	
	PM项目成本经理意见 同意	签字: 张磊 日期: 2021-11-20	
	PM项目总经理意见 同意	签字: 薛肖男 日期: 2021-11-19	
	PM工程管理部总监意见 同意	签字: 王振 日期: 2021-11-19	
	PM成本管理部总监意见 请项目公司工程部做好责任划分及相应扣款手续。	签字: 王艳强 日期: 2021-11-20	
	PM大运营中心总监意见 同意	签字: 徐飞飞 日期: 2021-11-20	
	PM地产集团总裁意见 同意	签字: 施聪明 日期: 2021-11-20	
	PM申请人意见	签字: 陈杏杏 日期: 2021-11-20	

工 作 联 系 单

项目名称	中浩德·山水文苑	联系单编号	FK-09
合同名称	宜阳山水文苑基坑支护工程施工合同	合同编号	SSWY.01-JA-019
主送单位	河南三建建设集团有限公司		
抄送单位	建基工程咨询有限公司		
事由	关于山水文苑支护施工违约事宜		

内容:

为确保现场基坑边坡安全，结合现场施工进度，召开现场施工进度专题会议时你单位承诺在7月16日完成所有基坑边坡支护工作，确保基坑边坡安全逾期1天处罚10000元。截至7月19日上午8点，你单位仍未完成1#、2#楼范围内基坑边坡支护。鉴于此，根据会议约定对你单位作出20000元违约罚款，并要求你单位合理增加人员、机械，日夜赶工，完成剩余边坡支护施工。

1#、2#楼的边坡加固方案由你方提供，建设方对你方所提报的支护加固施工方案未进行优化，同时认可你方施工报价，同意你方按此加固方案施工，在施工阶段你方以无法成孔及施工困难等为由未执行该加固方案，后采用原支护设计方案，由此造成的基坑边坡风险有你方承担。

下无正文。

责任工程师：（签字）



日期：2020.7.21

工程总监：（签字）



日期：2020.7.21

工作联系单

工程名称：中浩德·山水文苑基坑支护

编号：002

内容：

接到贵司 2020.8.17 号工作联系单，因 2#、3#、5#、13#楼需继续换填，基坑需要扩大，重新开挖及二次支护，我方已积极组织人员，材料及机械设备准备再次施工，此部分面积如何结算及支付迟迟未得到确认，望贵司迅速确认。



工作联系单

工程名称：中浩德·山水文苑基坑支护

编号：002

内容：

接到贵司 2020.8.17 号工作联系单，因 2#、3#、5#、13#楼需继续换填，基坑需要扩大，重新开挖及二次支护，我方已积极组织人员，材料及机械设备准备再次施工，此部分面积如何结算及支付迟迟未得到确认，望贵司迅速确认。

河南三建建设集团有限公司

2020年7月 日

工作联系单

项目名称	中浩德·山水文苑	联系单编号	
合同名称	宜阳山水文苑基坑支护施工合同	合同编号	SSWY.01-JA-019
主送单位	河南三建建设集团有限公司		
抄送单位	建基工程咨询有限公司		
事由	关于山水文苑项目支护施工事宜		

内容:

接贵司 002 号联系单现回复如下:

已支护面积我司、贵司及监理三方已测量确认,重新支护面积待施工完毕后经验收合格,再行测量并计入结算。

下无正文。

责任工程师: (签字)



日期: 2020.8.18

工程总监: (签字)



日期:

2020.8.18

工作联系单

项目名称	中浩德·山水文苑	联系单编号	
合同名称	宜阳山水文苑基坑支护施工合同	合同编号	SSWY. 01-JA-019
主送单位	河南三建建设集团有限公司		
抄送单位	建基工程咨询有限公司		
事由	关于山水文苑项目支护施工事宜		

内容:

接贵司 002 号联系单现回复如下:

已支护面积我司、贵司及监理三方已测量确认,重新支护面积待施工完毕后经验收合格,再行测量并计入结算。

下无正文。

责任工程师: (签字)

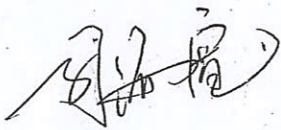

日期: 2020.8.18

工程总监: (签字)

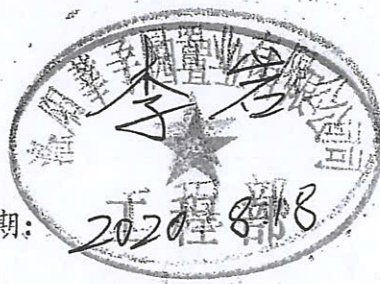

日期:

2020.8.18

工作联系单

项目名称	中浩德·山水文苑	联系单编号	41
合同名称	中浩德山水文苑总承包合同	合同编号	/
主送单位	中国建筑第七工程局有限公司、洛阳路隆汽车运输有限公司、河南三建建设集团有限公司		
抄送单位	建基工程咨询有限公司		
事由	关于7月22日扬尘办复查迎检事宜		

内容:

县扬尘办7月12日对山水文苑项目进行施工现场“七个百分百”落实整改情况,针对现场黄土裸露、施工道路未硬化等问题提出整改通知,并计划于7月22日进行复查。针对以上情况,请中建七局(总包)、路隆运输(土方)、省三建(支护)各参建单位做好各自责任区域内的扬尘迎检整改,如因任何一方造成复检不通过,将由责任方承担政府主管部门下发的处罚,项目保留由此造成的停窝工损失的经济补偿的权利。

下无正文。

责任工程师: (签字)

白保民

工程总监: (签字)



日期:

日期: 2020.7.21

工作联系单

项目名称	中合德山水工程	联系单编号	054
合同名称	宜阳山水文苑基坑支护工程施工合同	合同编号	SSWY.01-JA-019
主送单位	河南三建建设集团有限公司		
抄送单位	建基工程咨询有限公司		

事由：山水文苑基坑支护施工督办事宜

内容：

因2#、3#、5#、13#楼原基坑开挖尺寸偏小，需重新组织开挖，针对此事宜我司于2020年8月13日召开山水文苑工程项目协调会议，会议要求贵单位需在基坑边坡开挖完成后6个工作日内完成福兴支护施工，目前13#楼基坑已开挖到位，请贵司迅速组织人员，对开挖区域进行支护作业。

下先止文。

责任工程师：（签字）

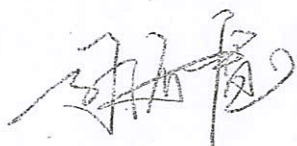

日期：

2020.8.17

工程总监：（签字）



日期：

2020.8.17

工作联系单

项目名称	中浩德·山水文苑	联系单编号	054
合同名称	宜阳山水文苑基坑支护工程施工合同	合同编号	SSWY.01-JA-019
主送单位	河南三建建设集团有限公司		
抄送单位	建基工程咨询有限公司		

事由：关于山水文苑支护施工督办事宜

内容：

因2#、3#、5#、13#楼原基坑开挖尺寸偏小，需重新组织开挖，针对此事宜我司于2020年8月13日召开山水文苑工程项目协调会议，会议要求贵单位需在基坑边坡开挖完成后6个工作日内完成相关支护施工，目前13#楼基坑已开挖到位，请贵司迅速组织人员、材料及机械对该区域进行支护作业。

下无正文。

责任工程师：（签字）



日期：

2020.8.17

工程总监：（签字）



日期：

2020.8.17

情况说明

宜阳基坑支护使用机械情况明细：

- 1 7月14日：使用挖机顶钢花管2个小时
- 2 7月16日：使用挖机顶钢花管2个小时
- 3 7月23日：使用挖机顶钢花管2个小时
- 4 7月24日：使用挖机顶钢花管2个小时
- 5 8月27日：使用挖机顶钢花管2个小时
- 6 9月11日：使用挖机顶钢花管2个小时

共计：12小时

为加快施工进度，保证基坑安全，协调挖机配合支护单位顶钢管，所用机械时间明细属实。

李岩

2021.1.26

2#部: [Signature]
 监工: 李奕幻
 3#建周喻

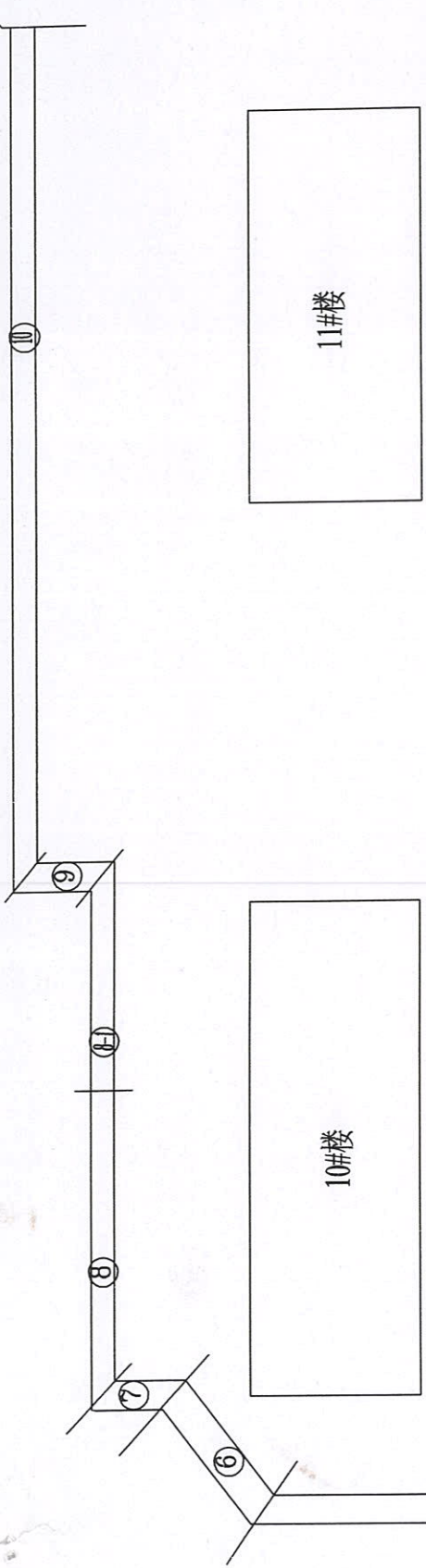

- 备注:
- 1号护坡下口长6.9米, 上口长6.9米, 高4.1米, 两排锚定, 每排5根。
 - 2号护坡下口长4.6米, 上口长4.5米, 高4.1米, 两排锚定, 每排2根。
 - 3号护坡下口长2.7米, 上口长2.65米, 高(5.7+4.5+4.3) / 3米, 两排锚定, 上排19根, 下排17根。
 - 4号护坡下口长3.1米, 上口长3.4米, 高(4.9+6+5.8) / 3米, 两排锚定, 上排17根, 下排15根。
 - 4-1号护坡下口长10米, 上口长12.6米, 高5.4米, 两排锚定, 上排7根, 下排8根。
 - 5号护坡下口长45.8米, 上口长48米, 高(5.9+5.4+5.4+5.6) / 4米, 单排锚钉, 长度3米, 29根。
 - 6号护坡下口长7.3米, 上口长7.8米, 高5.5米, 仅下排锚钉3根, 单根长3米。
 - 7号护坡下口长8米, 上口长7.7米, 高5.4米。
 - 8号护坡下口长5.8米, 上口长5.71米, 高(5.5+5.3+5.1) / 3米。
 - 8-1号护坡下口长5.4米, 上口长5.4米, 高3.4米, 两排锚钉, 上排2根, 下排3根。
 - 9号本次不计算, 未施工到位。
 - 10号护坡下口长77.6米, 上口长81米, 高(3.7+1.5) / 4米, 两排锚钉, 上排35根, 下排38根。
- 护坡上口翻边深度均按照1米计算。

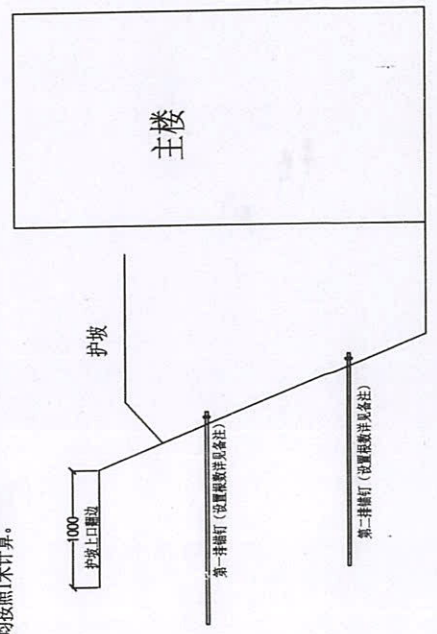

护坡剖面图

山水文苑项目4.14护坡核量图

咨询项目现场勘查记录表

工程名称	山水文苑基坑支护	项目编号	
委托单位		勘查日期	2020.4.14

现场勘查记录 (可附页):

- ① 下口长6.6米, 上口长6.9米, 高4.1米, 两排锚钉, 每排5根.
- ② 下口长4.6米, 上口长4.5米, 高4.1米, 两排锚钉, 每排2根.
- ③ 下口长2.7米, 上口长2.5米, 高 $(5.7+4.5+4.3)/3$ 米, 两排锚钉, 上1根, 下1根.
- ④ 下口长3.1米, 上口长3.4米, 高 $(4.9+6+5.8)/3$ 米, 两排锚钉, 上1根, 下1根.
- ④-① 下口长1.0米, 上口长12.6米, 高5.4米, 两排锚钉, 上排7根, 下排8根.
- ⑤ 下口长45.8米, 上口长48米, 高 $(5.9+5.4+5.4+5.6)/4$ 米, 两排锚钉, 单根长3米.
- ⑥ 下口长7.3米, 上口长7.8米, 高5.5米, 仅下排锚钉3根, 单根长3米.
- ⑦ 下口长8米, 上口长7.7米, 高5.4米.
- ⑧ 下口长5.8米, 上口长5.1米, 高 $(5.5+5.3+5.1)/3$ 米.
- ⑧-① 下口长5.4米, 上口长5.4米, 高3.4米, 两排锚钉, 上排2根, 下排2根.
- ⑨ 本次不计, 未施工到位.
- ⑩ 下口长7.6米, 上口长3.1米, 高 $(3.7+5 \times 3)/4$ 米, 两排锚钉, 上排35根, 下排38根.

建设单位人员 (签字): Jay 2020.4.14 张磊 2020.4.14

监理单位人员 (签字): 李实行 2020.4.14

造价咨询单位人员 (签字): 李长盛 2020.4.14

施工单位人员 (签字): 郑年强 2020.4.14

注: 具体内容根据实际情况填写.

备注: ④为单排, ⑥为单排, ⑦以后无锚钉, ⑧、⑩为双排
以上高度均不含翻边1米, 翻边按1米计算.

咨询项目现场勘查记录表

工程名称	山水文苑基坑支护	项目编号	
委托单位		勘查日期	2020.4.14

现场勘查记录（可附页）：具体尺寸详见下页附图。

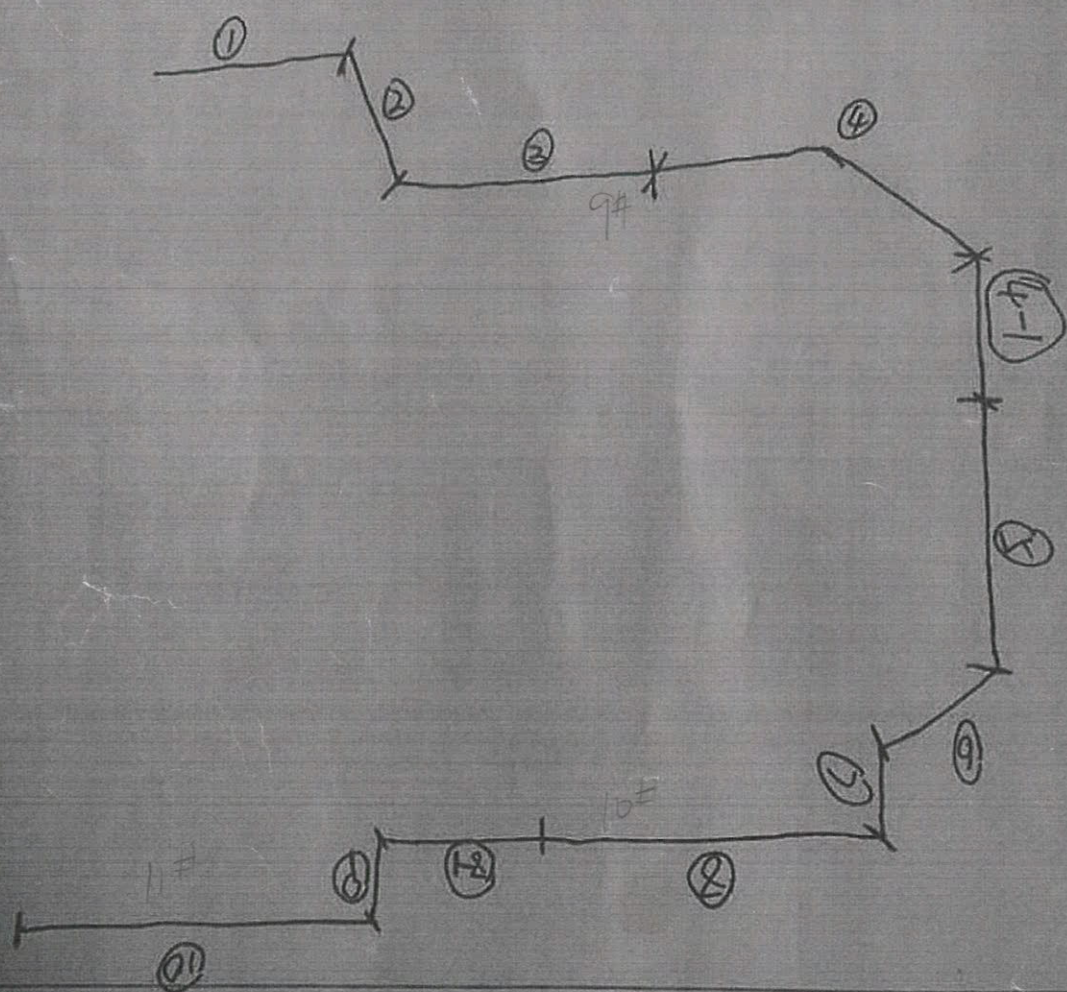

建设单位人员（签字）： 张磊 2020.4.14 张磊 2020.4.14

监理单位人员（签字）： 李实行 2020.4.14

造价咨询单位人员（签字）： 李霞 2020.4.14

施工单位人员（签字）： 张磊 2020.4.14

注：具体内容根据实际情况填写。

2020.8.14 现场坍塌工程测量

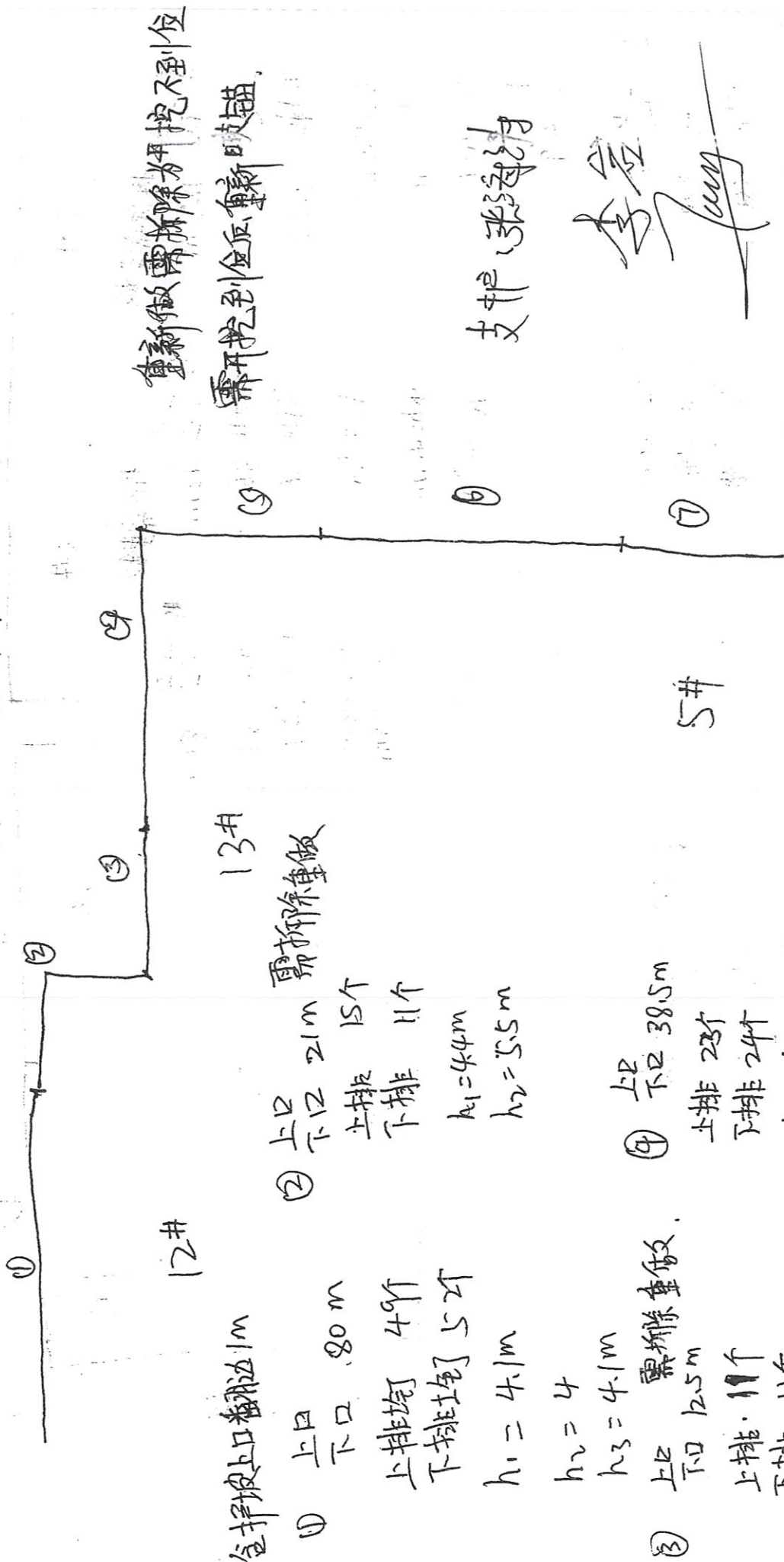

重新做需拆除开挖不到位
需开挖到位重新做锚

支护 张超清

李宏

李实行

12# 支护坡上口翻边 1m

① 上口 80m
下口 49m
上排均 49m
下排均 52m
 $h_1 = 4.1m$

$h_2 = 4$
 $h_3 = 4.1m$

③ 需拆除重做
上口 12.5m
上排 11个
下排 11个
 $h = 4.6$

⑤ 上口 13m
下口 9根
上排 9根
下排 9根

13#

② 需拆除重做
上口 21m
下口 15个
上排 11个
下排 11个
 $h_1 = 4.4m$
 $h_2 = 5.5m$

④ 上口 38.5m
下口 23个
上排 24个
下排 24个
 $h = 4.6$

⑥ 上口 61m
下口 29个
上排 30个
下排 36个
 $h = 4.6m$

5#

⑦ 上口 42m 重新做需拆除
下口 35个
上排 36个
下排 36个
 $h = 5.5$
 $h = 5$

5#

拆除需要板

⑧ 上口 128 m
下口

上排 102个
下排 102个

$h = 5.5 m$
 $h = 5.3 m$
 $h = 4.8 m$
 $h = 5$
 $h = 4.9$

3#

拆除需要板

⑨ 上口 42 m
下口

上排 36
下排 36

$h = 4.1 m$
 ~~$h = 4.5 m$~~
 $h = 4.7 m$

⑩ 上口 80 m
下口

上排 63个
下排 63个

$h_1 = 4.6 m$
 $h_2 = 4.5 m$

2#

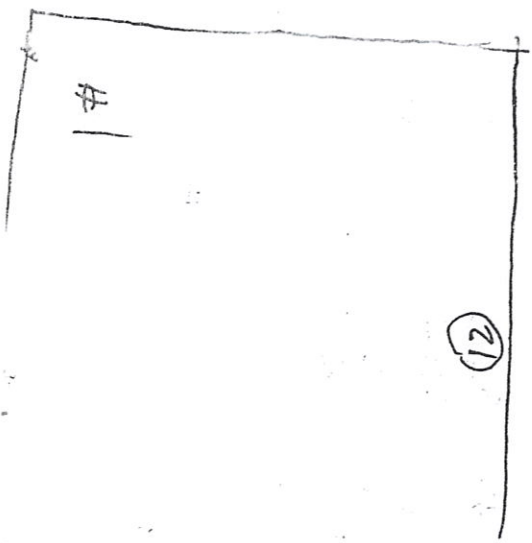

⑪ 收进
 $28 - 36 = 8$

支护: 张海涛

李岩

李实行

2020.9.24. 现场测量护坡工程号.

3. 新建.

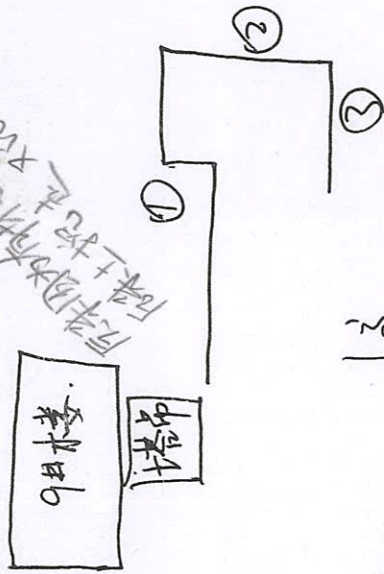

①	上D: 21m.	高: 4.3m.
②	上D: 14m	4.3m.
③	上D: 18.3m.	4.3m.

①、②、③ 林平台 { 3m/根. 36根.
4m/根. 36根.

4. 新建.



上D: 25m.
高: 4.3m. 4.45m. 3.0m.

无林平台.

李实行
2020.9.24

文抄: 张海洋
2020.9.24

张海洋
2020.9.24

张海洋
2020.9.24

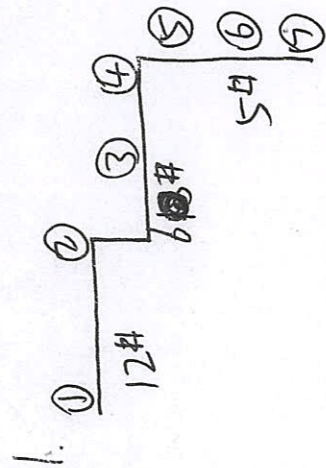

5# ⑤~⑦ 范围拆除重做.

高: 5m 不含翻边.
下D: 35m
上D: 37m
平均: 36m.

林平台 { 3m/根. 30根.
4m/根. 30根.

2. 新建.



10# 11#

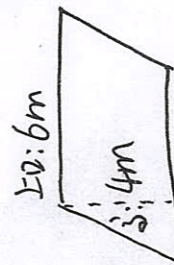

林平台 { 3m/根. 2根.
4m/根. 2根.

54.14m 一边.
① 材料: 成本材料单.

2020.8.14 现场护坡工程测量

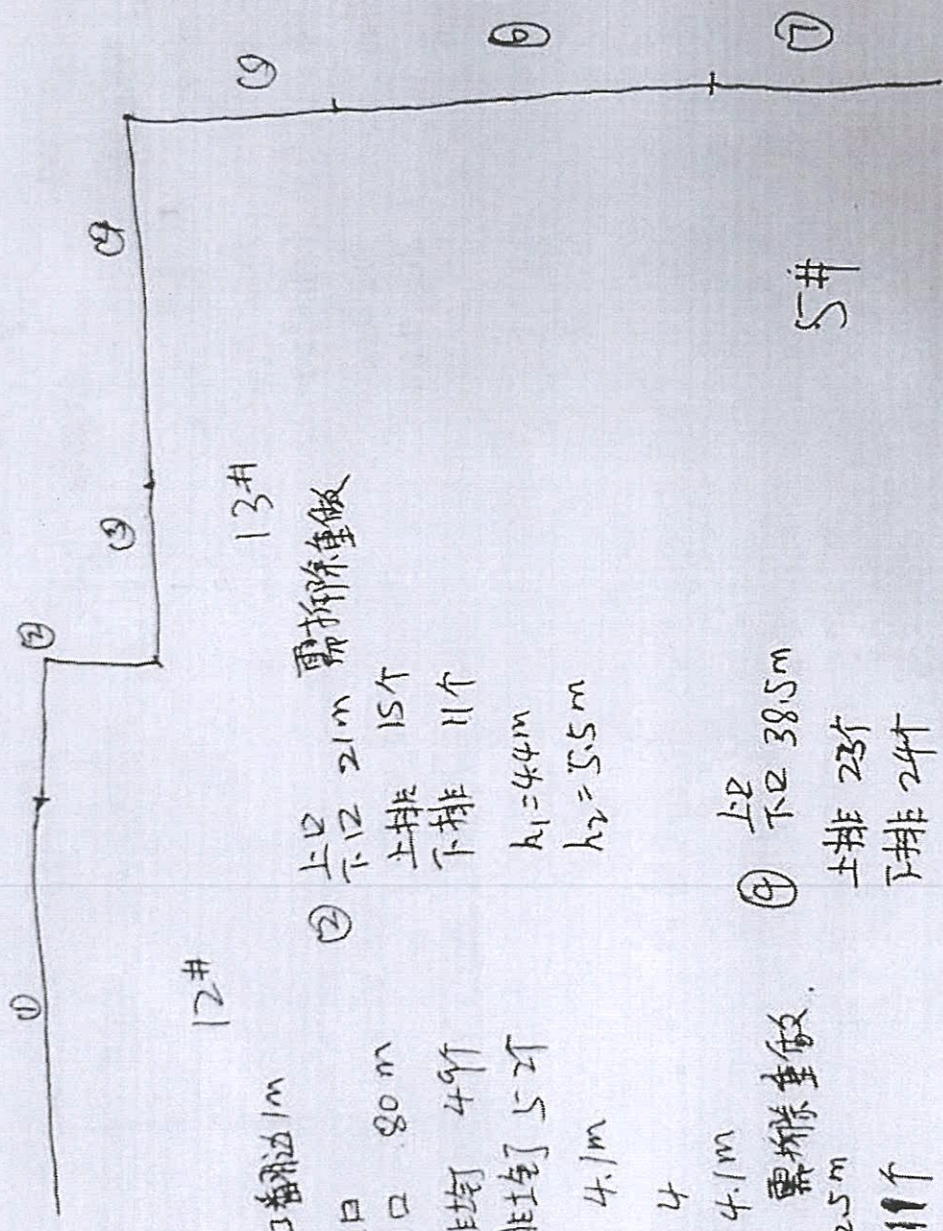

护坡上口翻边 1m

12#

① 上口 80m
下口 80m
上排 49个
下排 52个
 $h_1 = 4.1m$

$h_2 = 4$
 $h_3 = 4.1m$

③ 上口 需拆除重做
下口 12.5m
上排 11个
下排 11个
 $h = 4.6$

⑤ 上口 13m
下口 9根
上排 9根
下排 9根
 $h = 4.5m$

13#

② 上口 21m 需拆除重做
下口 15个
上排 11个
下排 11个
 $h_1 = 4.4m$
 $h_2 = 5.5m$

④ 上口 38.5m
下口 23个
上排 23个
下排 24个
 $h = 4.6$

5#

⑥ 上口 61m
下口 29个
上排 30个
下排 30个
 $h = 4.6m$

⑦ 上口 42m 重新做 需拆除
下口 35个
上排 35个
下排 36个
 $h = 5.5$
 $h = 5$

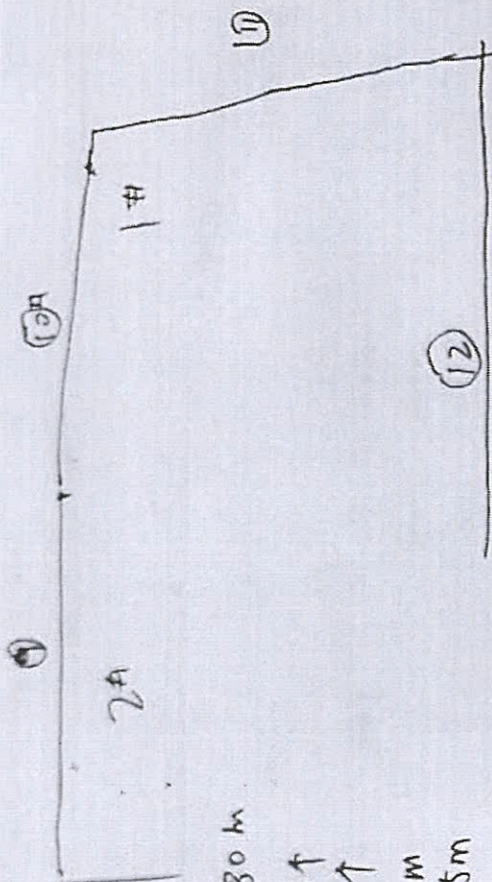

5# 拆除露空板

⑧ 上口 128 m
下口 102 m
上排 102个
下排 102个
 $h = 5.5 m$
 $h = 5.3 m$
 $h = 4.8 m$
 $h = 5$
 $h = 4.9$

3#

拆除露空板

⑨ 上口 42 m
下口 36 m
上排 36
下排 36
 $h = 4.1 m$
 ~~$h = 4.5 m$~~
 $h = 4.7 m$

⑩ 上口 80 m
下口 63 m
上排 63个
下排 63个
 $h_1 = 4.6 m$
 $h_2 = 4.5 m$

⑪ 上口 16.5 m
下口 9 m
上排 9根
下排 9根
 $h_1 = 4.5 m$
 $h_1 = 4.5 m$

⑫ 上口 36 m
下口 31根
上排 31根
下排 31根
 $h_1 = 4.4 m$
 $h_1 = 4.5 m$

E=38.2754.26
Y=600097.311

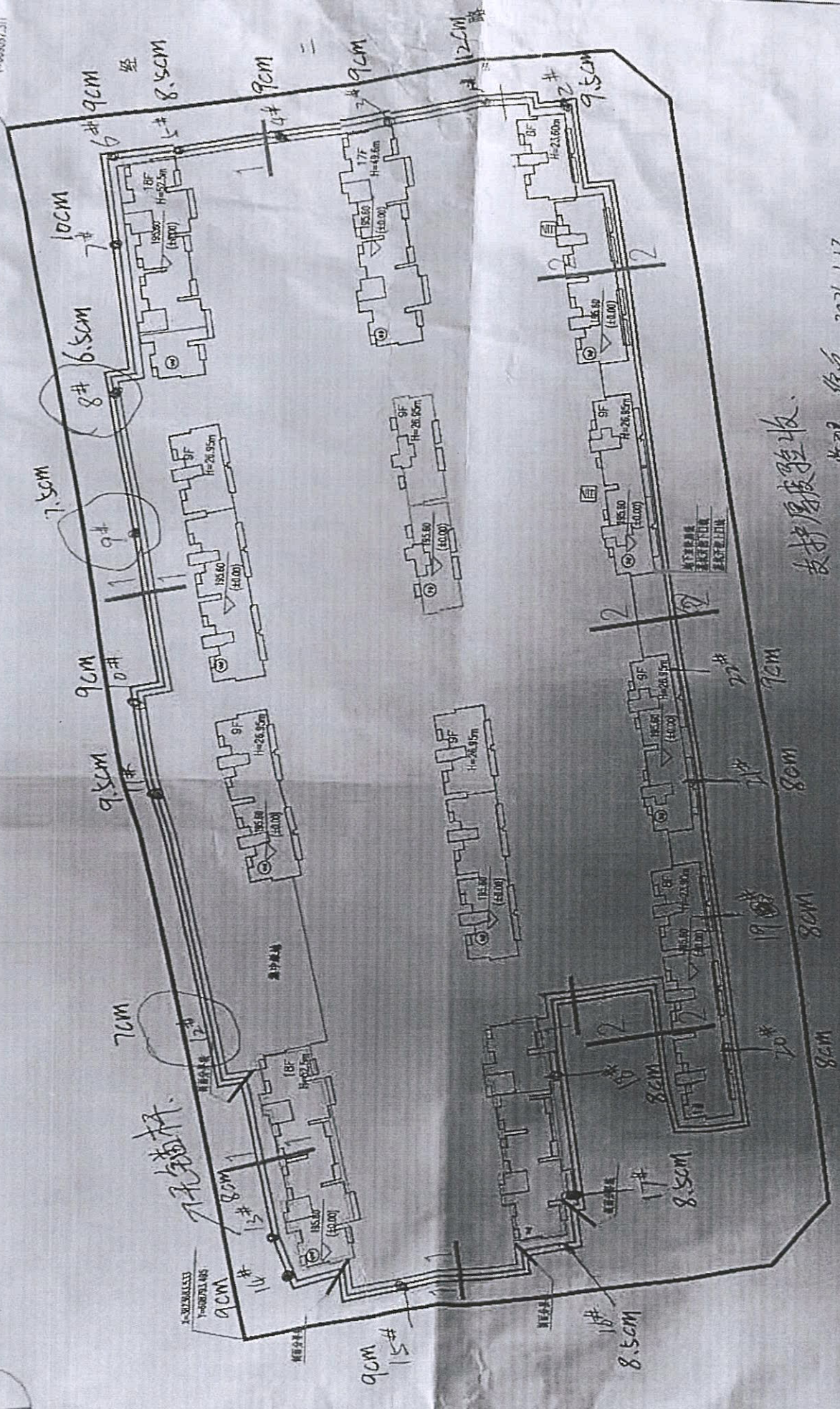

支持层竣工验收

2021.1.12

2021.1.12

2021.1.12

2021.1.12

基坑支护平面图

结 算 目 录

- 1、 结算申请单
- 2、 结算通知书
- 3、 工程验收单
- 4、 授权委托书
- 5、 工程账目往来明细
- 6、 施工合同（复印件）
- 7、 工程量清单
- 8、 竣工图

宜阳山水文苑基坑支护工程量清单

序号	项目名称	单位	工程量	金额 (元)		备注
				含税综合单价	合价	
1	喷浆面积	/m ²	5799.78	80.93	469376.1	实际测量
2	Φ6 盘圆	/t	10.501	4284.6	44992.5	
3	Φ14 螺纹	/t	9.148	4094.17	37453.4	
4	锚杆	/m	4470	38.09	171156.3	实际测量
5		/m				
6		/个				
合计:				722978.3元		米海青. 2020.9.28.

- 锚杆:
- 1、 5根3米、5根4.5米 ✓
 - 2、 2根3米、2根4.5米 ✓
 - 3、 17根3米、19根4.5米
 - 4、 15根3米、17根4.5米 ✓
 - 5、 29根3米
 - 6、 3根3米 ✓
 - 8-1 3根3米、2根4.5米 ✓
 - 10 38根3米、35根4.5米 ✓

87
 + 95
 + 51

 183

共计: 112根3米共计336米、80根4.5米共计360米、合计: 696米锚杆 × 38.09 = 26510.64元

钢筋: 14 螺纹 2287KG 2.287 × 4094.17 = 9363.36 6 盘圆 1955 + 1910 = 3865KG × 4284.6 = 16559.97元 合计: 9363.36 + 16559.97 = 25923.33元

支护:

- | | |
|--------------------------|----------------------------------|
| 1、 上口6.9米+下口6.6米=6.75米 | 高4.1米=6.75*4.1= 27.675 |
| 2、 上口4.5米+下口4.6米=4.55米 | 高4.1米=4.55*4.1=18.655 |
| 3、 上口26.5米+下口27米=26.75米 | 高5.7+4.5+4.3=4.83*26.75=129.2 |
| 4、 上口34米+下口31.1米、32.55米 | 高4.9+6+5.8=5.56*32.55=180.7 |
| 4-1、 上口12.6米+下口10米=11.3米 | 高5.4*11.3=61 |
| 5、 上口48米+下口45.8米=46.9米 | 高5.7+5.4+5.4+5.6=5.57*46.9=261.2 |
| 6、 上口7.8米+下口7.3米=7.55米 | 高5米*7.55=41.5 |
| 7、 上口7.7米+下口8米=7.85米 | 高5.4米*7.85=42.39 |
| 8、 上口57.1米+下口58米=57.55米 | 高5.5+5.3+5.1=5.3*57.55=305 |
| 8-1、 上口5.4米+下口5.4=5.4米 | 高3.4*5.4=18.36 |
| 10、 上口81米+下口77.6米=79.3米 | 高3.7+5+5+5=4.675*79.3=370.7 合 |

计: 1456.38

翻遍=上口291.5米 坡面: 1456.38 总计 1456.38+291.5=1747.88*80.93元
 每平方=141455.928元

应付:

锚杆: 26510.64元 + 钢筋: 25923.33元 + 支护: 141455.928元 * 0.8 = 155111.919元

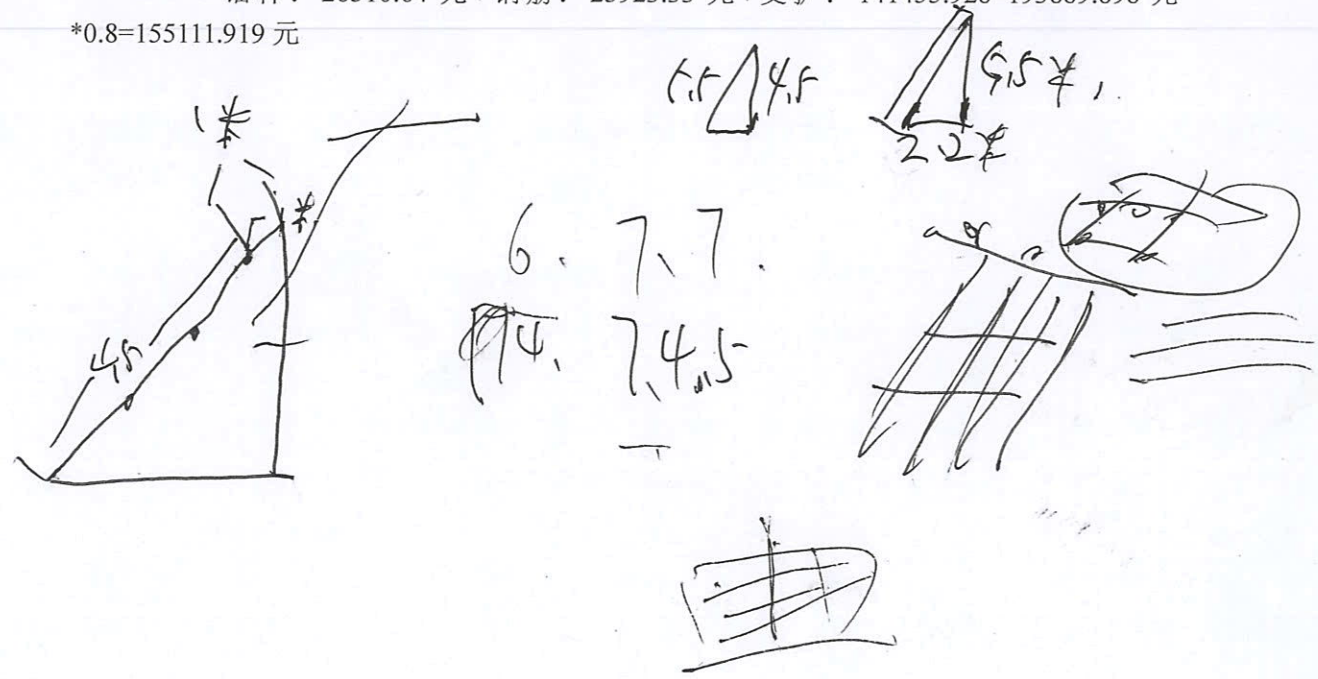

情况说明

由于基坑开挖过小，5#楼东南角支护面积挖掉重做，长13.5米高3.5米共计47.25平方，锚杆10根4.5米10根3米共计75米，6盘圆0.079T、14螺纹0.133T。

附图：

47.25 平方 ($47.25 \times 80.93 = 3823.9$)

75 米 ($75 \times 38.09 = 2856.75$)

6 盘圆 0.079T ($4284.6 \times 0.079 = 338.4$)

14 螺纹 0.133T ($13.5 \times 3 + 4.5 \times 10 + 0.8 \times 20 + 1 \times 10 = 110$ 米)
 $\times 4094.17 = 544.5$

$3823.9 + 2856.75 + 338.4 + 544.5 = 7563.57$ 元

河南三建建设集团有限公司

2020年7月12日

- 1、80 米长 5 米高共 400 平方
376.5 米锚杆
 - 2、21 米长 5.95 高共 124.95 平方
112.5 米锚杆
 - 3、12.5 米长 5.6 米高共 70 平方
82.5 米锚杆
 - 4、38.5 米长 5.6 米高 215.6 平方
175.5 米锚杆
 - 5、13 米长 5.5 米高 71.5 平方
67.5 米锚杆
 - 6、61 米长 5.6 米高 341.6 平方
238.5 米锚杆
 - 7、42 米长 6.25 米高 262.5 平方
265.5 米锚杆
 - 8、128 米长 6.1 米高 780.8 平方
765 米锚杆
 - 9、42 米长 5.43 米高 228 平方
270 米锚杆
 - 10、80 米长 5.55 米高 444 平方
472.5 米锚杆
 - 11、16.5 米长 5.5 米高 90.75 平方
67.5 米锚杆
 - 12、36 米长 5.45 米高 196.2 平方
232.5 米锚杆
- 3225.9 平方支护 261072.087
3126 119069.34

钢材@6 $3.906+1.937+1.913=7.756$ (4284.6) =33231.35

@14 $2.287+1.851+1.634=5.772$ (4094.17) =23631.54

437004.325

826 平方 66848.18

锚杆 86 跟 4.5 米 87 跟 3 米 387+261 (648 米 24682.32)

钢筋 6 个 1.88 吨 8055.048 14.1.089 4458.55 (12513.59)

$$1.36 \times 6 = 216$$

$$2. 6 \times 5 = 30$$

$$3. 21 + 14 + 18.3 = 53.3 \times 5.3 = 282.49$$

$$4. 25 \times 4.9 = 122.5$$

$$5. 29.5 \times 5.9 = 171.1$$

5.

第一次：193889.898 元（其中支护 141455.928，锚杆 26510.64，钢筋 25923.33）已结 150000 元整。

第二次：437004.325（其中支护 3225.9 平方 261072.087 锚杆 3126 米 119069.34 钢筋 56862.89）

已结 179000 元正

第三次：104044（其中支护 826 平方 66848.18，锚杆 648 米 24682.32，钢筋 12513.59）未结 算

共计 734938.223 已结 329000 剩余 405938.223 本次支付至工程量金额的 95%，
 $698191.312 - 329000 = 369191.312$

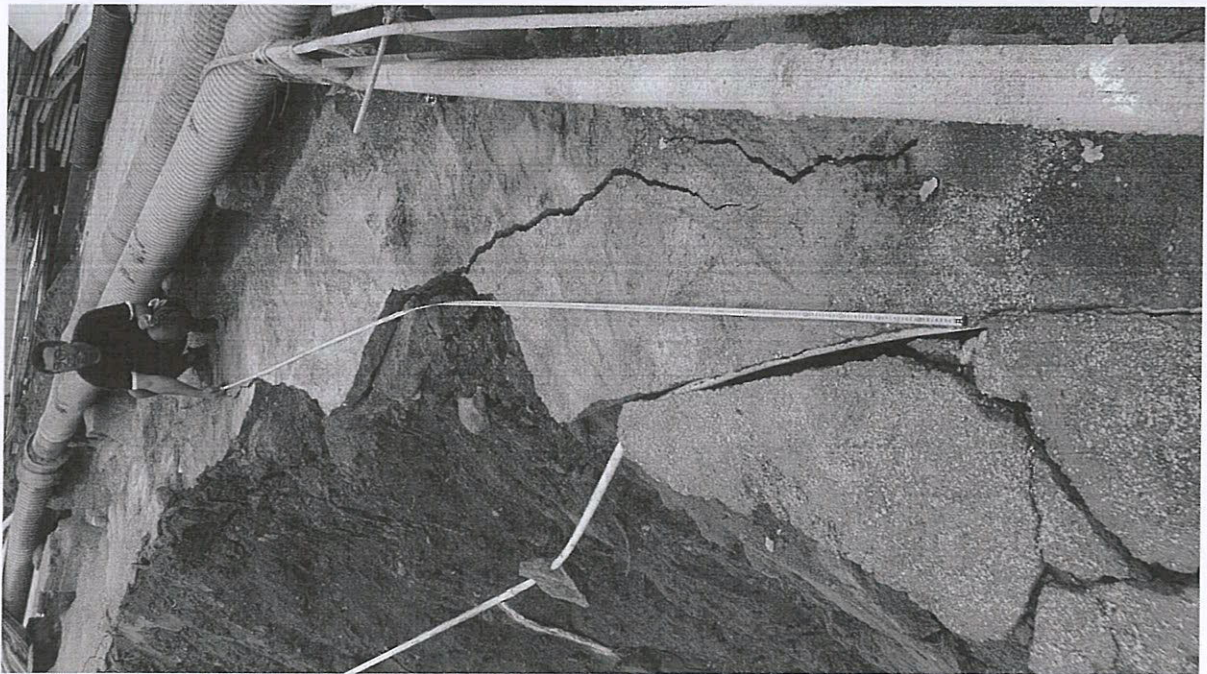
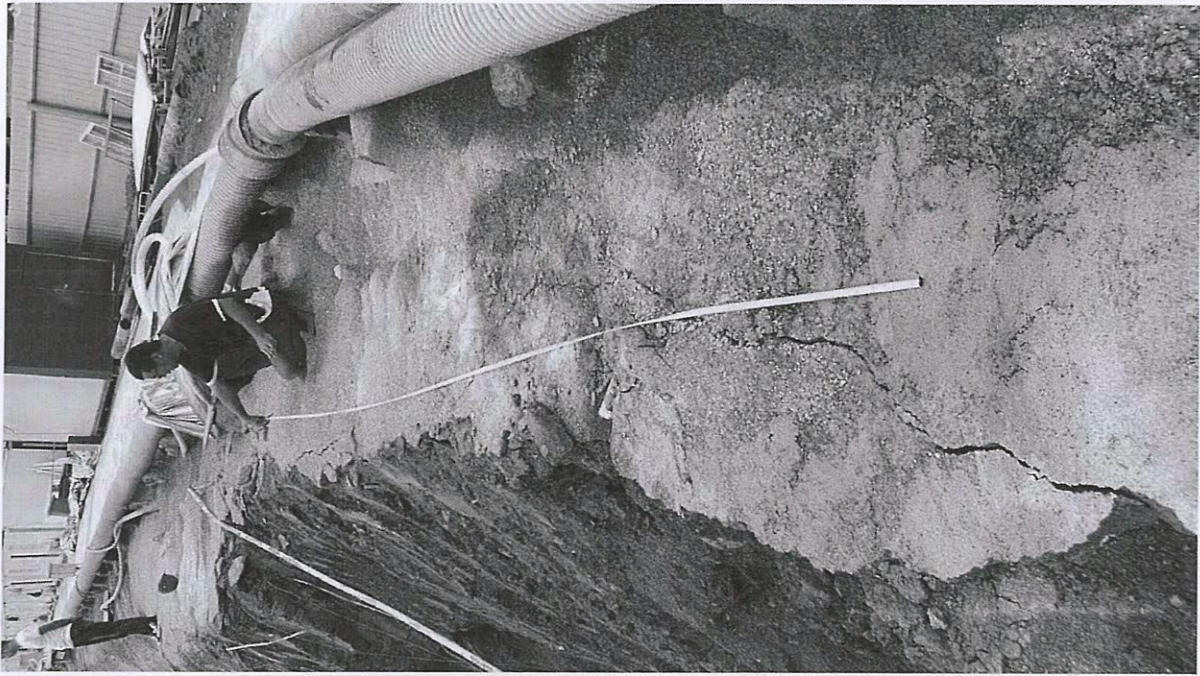

中浩德李岩

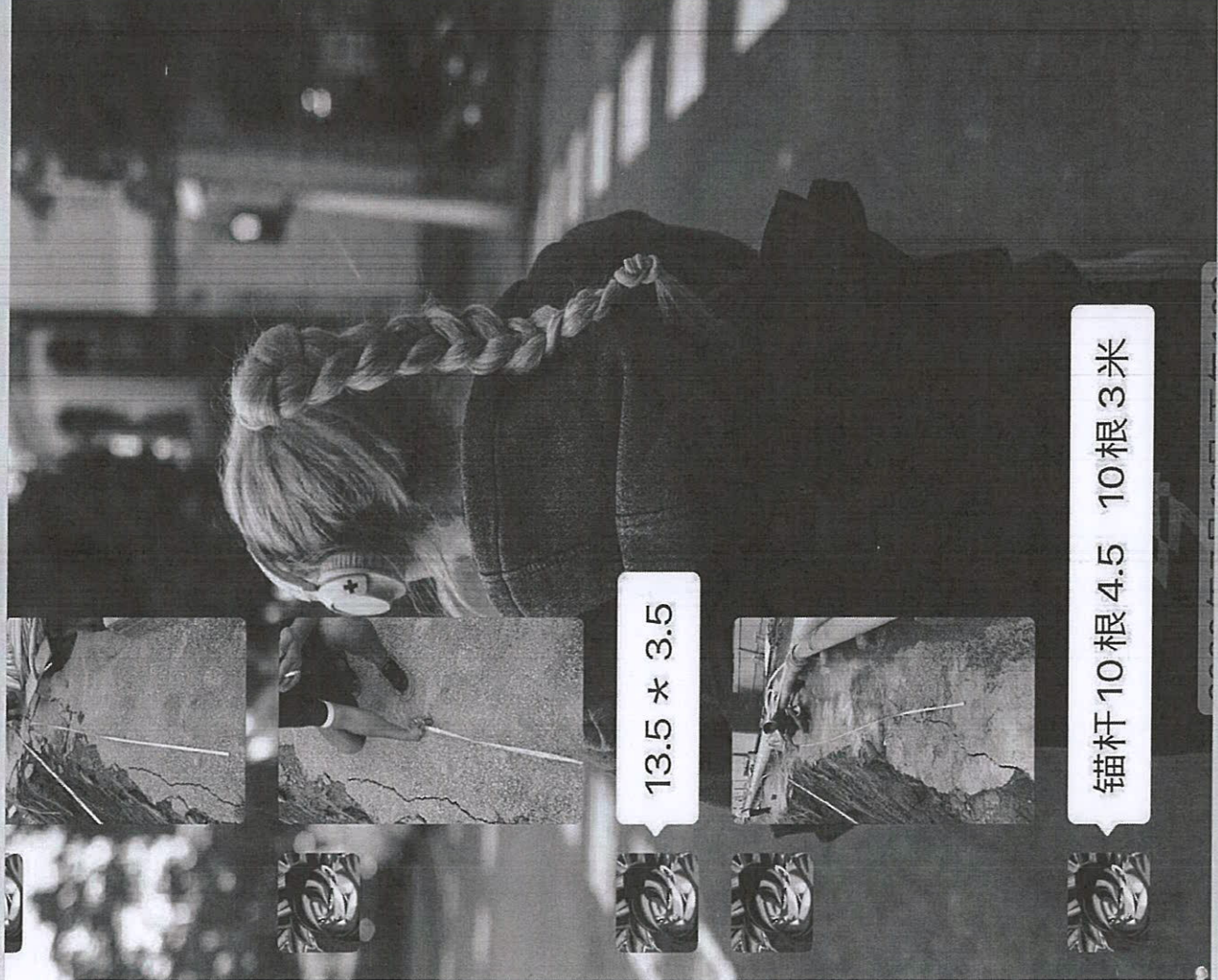

按住 说话



中浩德李岩

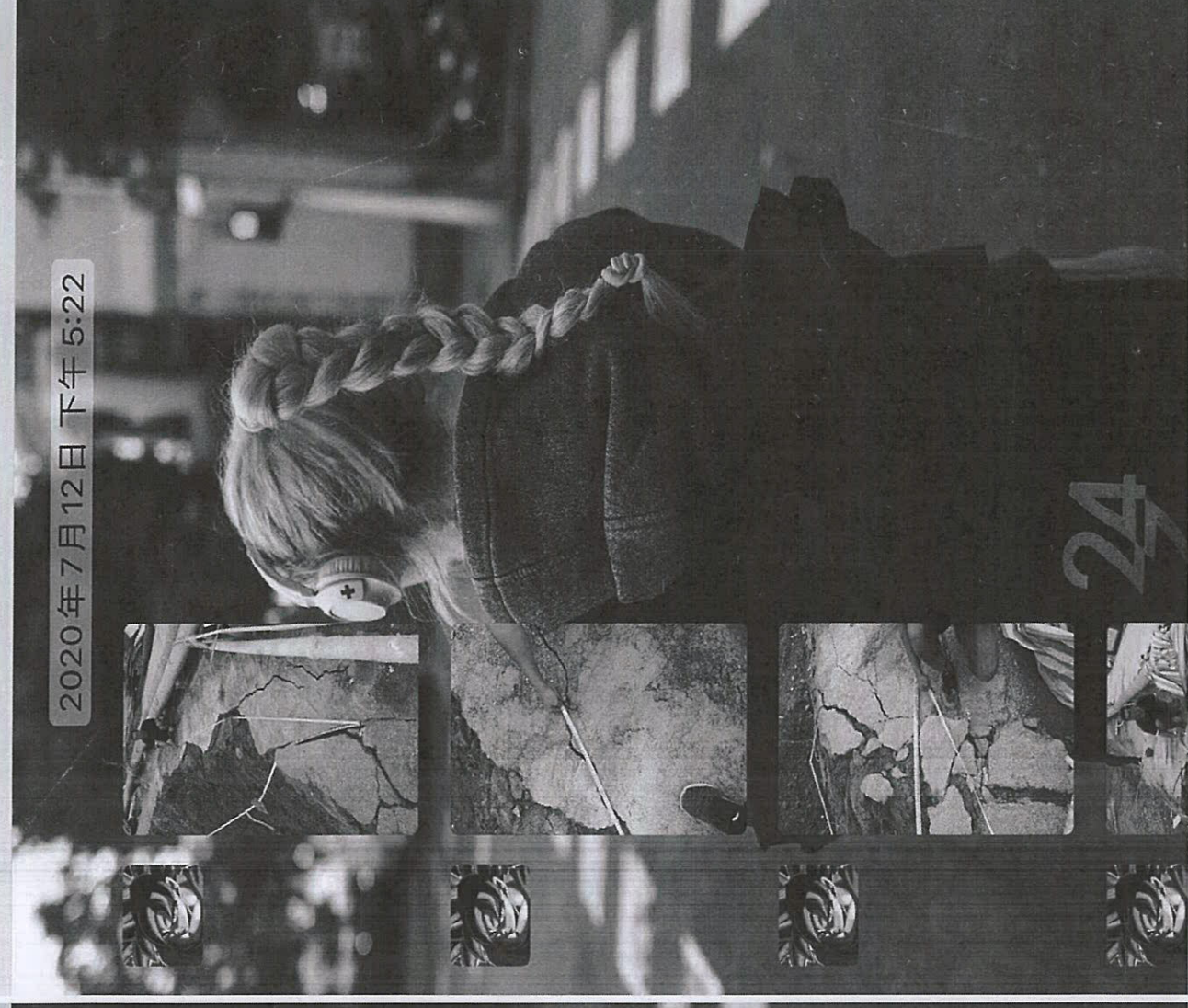

按住 说话



84

6、编制钢筋网片及加强筋焊接：土钉注浆完成并修整坡面后，在坡面上编制钢筋网，支护类型1、2 钢筋网规格为 $\Phi 6@250 \times 250$ ；布置横竖向加强筋，采用 $\Phi 14$ 螺纹钢；加强筋、锚头短钢筋、井字架和土钉主筋可靠焊接且压在钢筋网外侧，具体做法详见下图。

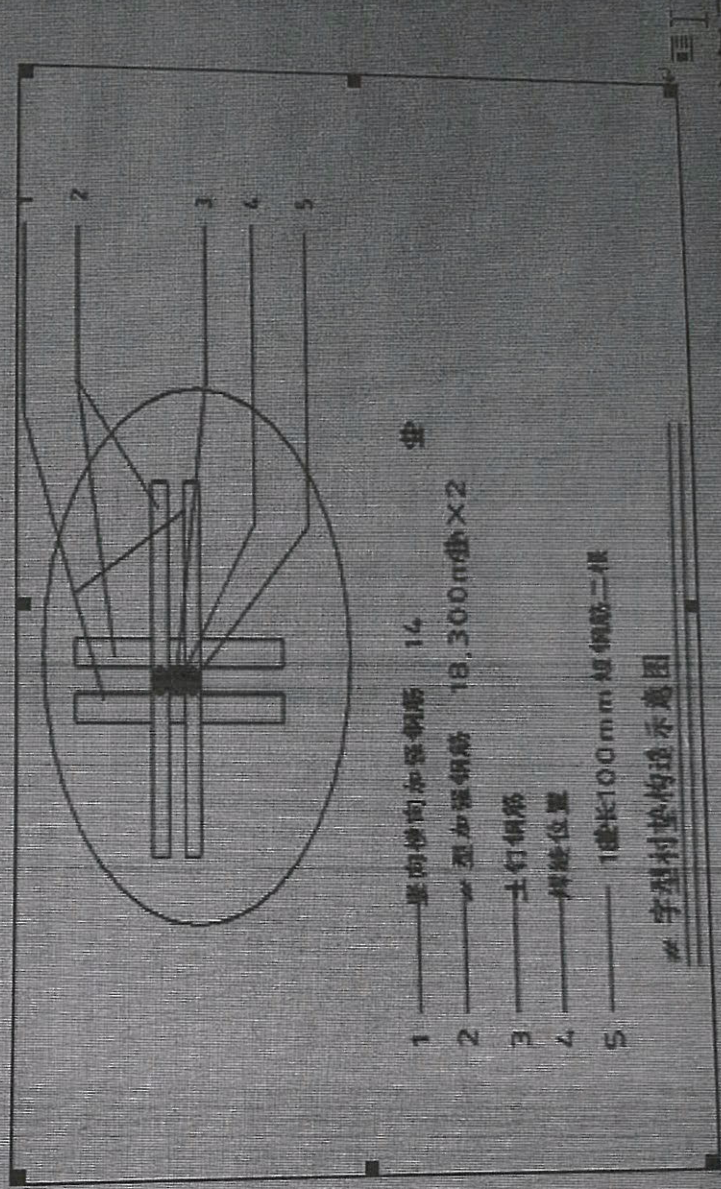

7、喷射混凝土：喷射混凝土水泥标号P042.5，中砂，石子最大粒径不应大于10mm，水泥、砂、石子的重量比为1:2:2。采用挂钢筋网喷砼，砼强度等级C20，支护类型1、2喷射厚度80mm，分两次喷射，喷射时要分段分片依次喷射。



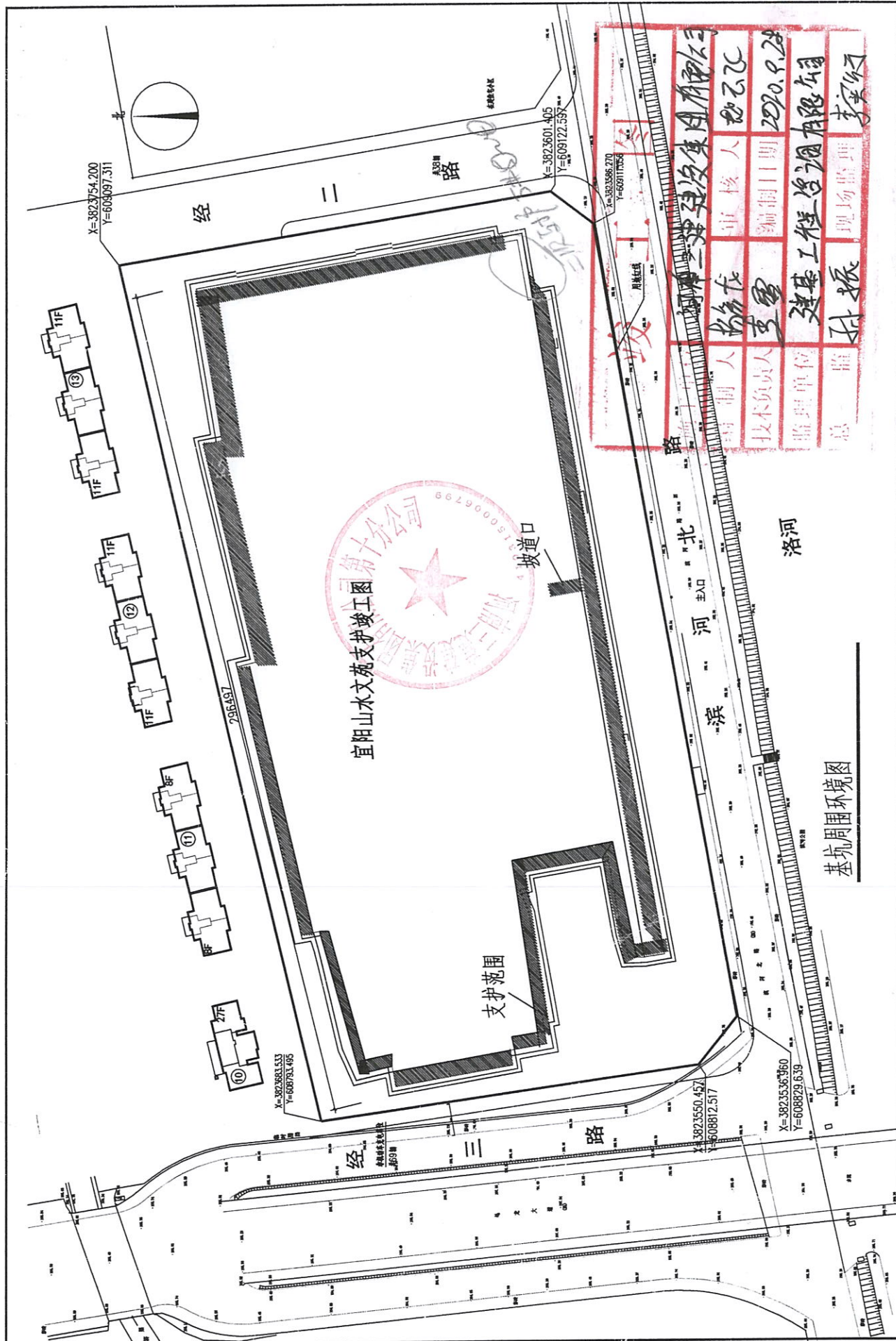

编制人	孙振
技术负责人	孙振
审核人	孙振
编制日期	2020.9.28
监理单位	建基工程咨询有限公司
总 监	李宏

项目名称	中洛博·山水文苑基坑支护工程	项目负责	姜文龙	设计	郭长江	图号	6
图名	基坑周边环境图	审核	刘立兵	合同编号		日期	2020.3.14
<h1>郑州岩土工程勘察设计院</h1>							

57

竣工图

施工单位	河南三建建设集团有限公司		
编制人	杨参长	审核人	张乙乙
技术负责人	李雪	编制日期	2020.9.28
监理单位	建基工程咨询有限公司		
总监	孙振	现场监理	李俊峰

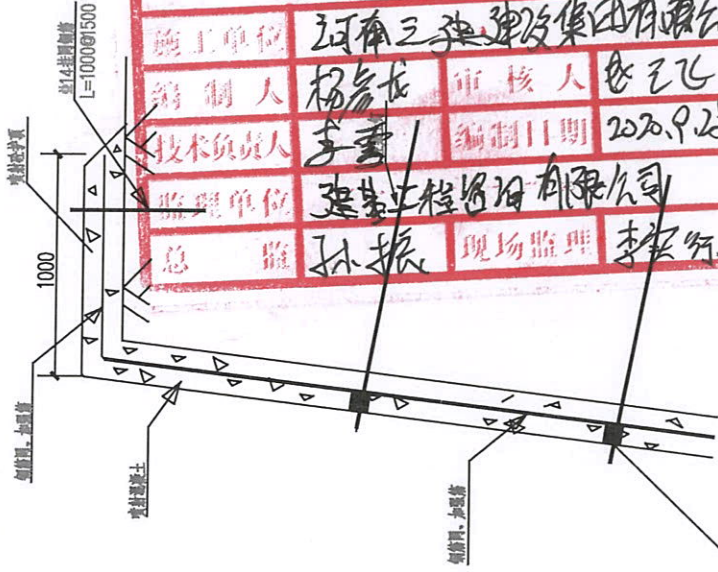

喷射砼护顶图

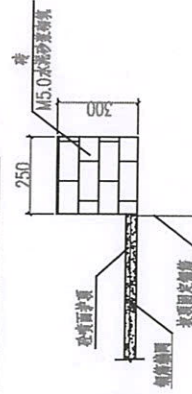

坡顶挡水墙及施工大样图

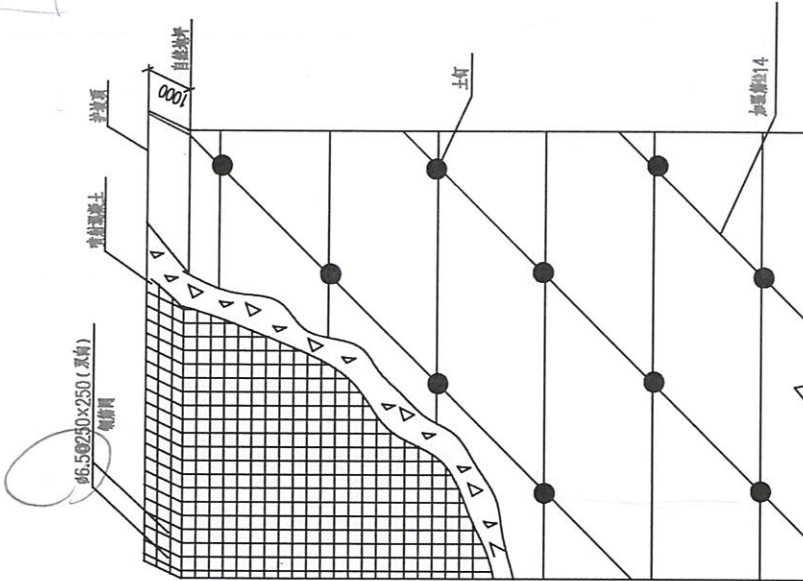

钢筋网及加强筋构造图

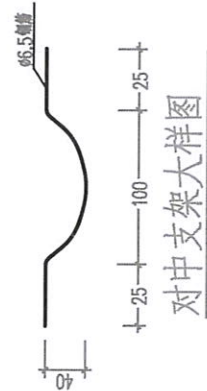
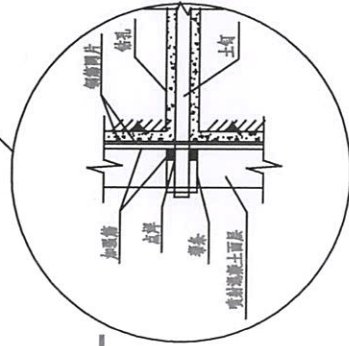

对中支架大样图

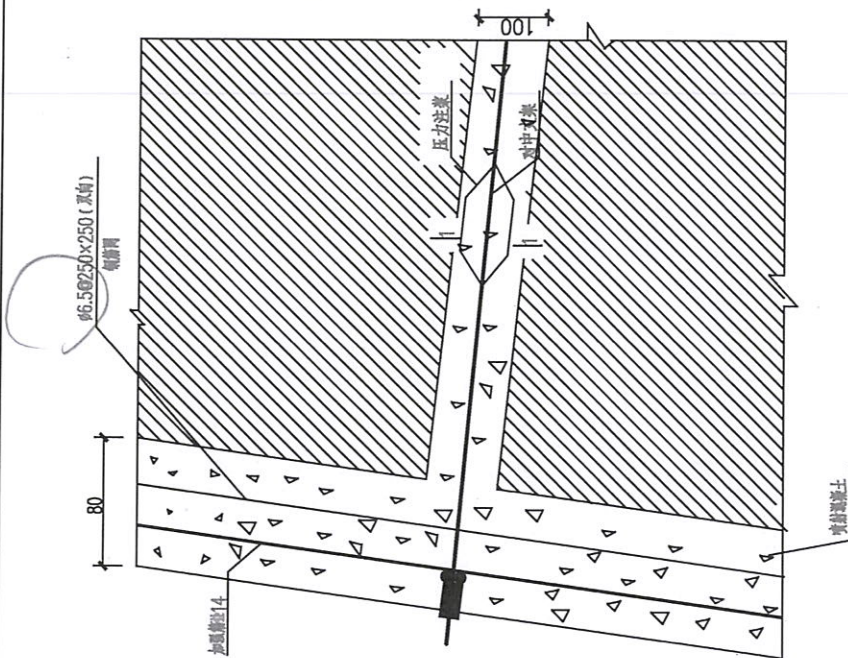

锚杆及面层构造详图

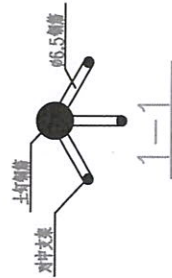

说明：图中所示单位为mm。

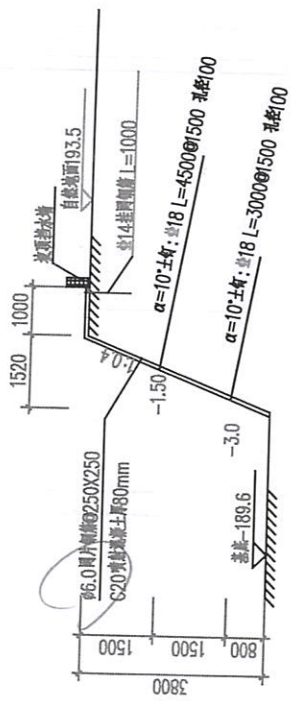

支护结构1-1剖面图

1-1剖面土钉立面结构图

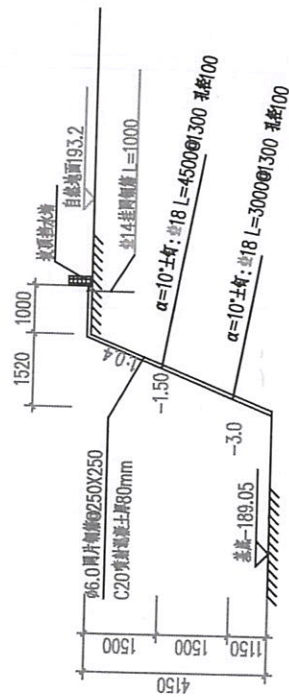

支护结构2-2剖面图

2-2剖面土钉立面结构图

竣工图

施工单位	河南三建建设集团股份有限公司		
编制人	杨彦东	审核人	赵云飞
技术负责人	李雪	编制日期	2020.9.28
监理单位	建基咨询有限公司		
总监理工程师	孙振	现场监理	李宏伟

说明：1-1剖面长度约600米，
2-2剖面长度约380米。

65P