

洛宁山水文苑项目临时围挡及临时大门工程合同结算资料存档目录

序号	名称	份/页	页码	原件/复印件	备注
1	洛宁山水文苑项目临时围挡及临时大门工程合同 结算审批表	1份1页	第1页	原件	
2	资料存档目录	1份1页	第2页	原件	
3	结算协议书	1份2页	第3页	原件	
4	结算汇总表	1份1页	第4页	原件	
5	结算明细表	1份1页	第5页	原件	
6	结算申请单	1份1页	第6页	原件	
7	结算通知书	1份1页	第7页	原件	
8	授权委托书	1份1页	第8页	原件	
9	工程往来账目明细	1份1页	第9页	原件	
10	工程结算工作交接单	1份1页	第10页	原件	
11	水电费结清证明那	1份1页	第11页	原件	
12	验收单	1份7页	第12-18页	原件	
13	约谈记录	1份2页	第19-20页	原件	
14	合同审批	1份8页	第21-28页	原件	

造价师:

张永红

日期:

2025.3.10

洛宁山水文苑项目临时围挡及临时大门工程合同结算汇总表

合同编号: LASSWY-QQ-073

合同金额: 195156.79元

合同名称: 洛宁山水文苑项目临时围挡及临时大门工程合同

甲方: 洛阳浩德浩康置业有限公司

乙方: 洛阳星立建筑劳务分包有限责任公司

序号	项目名称	土建(元)	安装(元)	合计(元)	总计(元)
一	结算总造价	0.00	0.00	0.00	116000.00
1.10	合同价	0.00	0.00	0.00	111712.17
1.20	变更	0.00	0.00	0.00	4357.50
1.30	签证	0.00	0.00	0.00	
1.40	扣款	0.00	0.00	0.00	
1.50	优惠取整				-69.67
二	其他费用合计	0.00		0.00	0.00
2.10	0.00		0.00	0.00
2.20	0.00		0.00	0.00
三	工程结算金额	(小写)	116,000.00元		
		(大写)	壹拾壹万陆仟元整		
四	应扣甲供材合计	0.00			
4.10	甲供材料一	0.00			
4.20	甲供材料二	0.00			
五	应扣水电费合计	0.00			
5.10	水费	无			
5.20	电费	无			
六	工程最终付款金额	(小写)	116,000.00元		
		(大写)	壹拾壹万陆仟元整		
七	工程最终发票金额	(小写)	116,000.00元		
		(大写)	壹拾壹万陆仟元整		

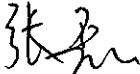
甲方代表: 

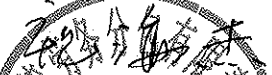
乙方代表: 

日期: 2015.3.10

日期: 2015.3.10

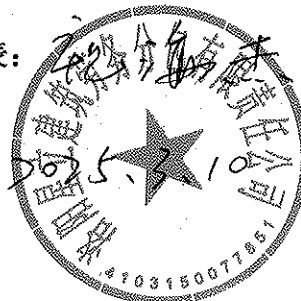

洛宁山水文苑项目临时围挡及临时大门工程合同结算明细

序号	名称	工程内容	单位	工程量 a	含运程固定综合 单价(元) b	含税合价(元) c=a*b	备注	备注
一	临时大门							
二	临时围挡							
8	新建2.05m地上围挡	1、新建2.05m地上围挡 2、38mm*58mm*1.2mm方管立柱(间隔4m), 38mm*38mm*1.2mm方管横杆(三道), 38mm*58mm*1.2mm斜撑(间隔8m), 0.3mm彩钢板 3、含膨胀螺丝、预埋件等 4、成活价, 包含与之相关的所有一切费用	m	237	162.53	38519.61	做法详见图纸	
9	新建2.05m地下围挡	1、新建2.05m地下围挡 2、38mm*58mm*1.2mm方管立柱(间隔4m), 38mm*38mm*1.2mm方管横杆(三道), 0.3mm彩钢板 3、含膨胀螺丝、预埋件等 4、成活价, 包含与之相关的所有一切费用	m	179.6	158.75	28511.50	做法详见图纸	
10	砖砌基础	1、200厚/240厚砖砌基础、370厚砖柱 2、成活价, 包含与之相关的所有一切费用	m3	63.86	673.80	43028.87		
11	砖砌基础抹灰	1、20厚1:2水泥砂浆抹灰 2、成活价, 包含与之相关的所有一切费用	m2	76.384	21.63	1652.19		
三	合同外增加项		元					
1	道牙拆除市政挪树	挖掘机1台, 运输板车1辆、人工4个	项	1	1350	1350		
2	围挡加固	1、围挡增加斜撑 2、围挡极端天气后维修	项	1	1800	1800		
3	增加混凝土墩子	1、规格500*500*500 2、混凝土墩子: c25砼	m3	2.875	420	1207.5	协商价格	
四	合计					116069.67		
五	最终结算					116000		

张磊

2025.3.10

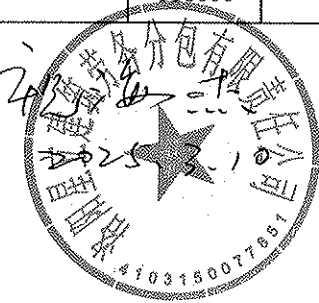

工程竣工结算申请报告

洛阳浩德浩康置业有限公司：

兹有我司与贵司签订的《洛宁山水文苑项目临时围挡及临时大门工程合同 LNSSWY-QQ-073 》，现已完成，特申请办理结算。其中合同造价为 195156.79 元；合同执行过程中发生签证_____份，增加造价为_____元；合同执行过程中发生设计变更_____份，增（减）造价为_____元。

合同增加造价合计为_____元，申报合同结算造价为_____元，请贵司按合同规定办理结算手续。

我公司承诺，此结算资料真实、准确、有效，其内容为我公司结算诉求依据的全部，如有缺项、漏项、工程量少计等，其后果由我公司承担。

截至目前(2025 年 1 月 28 日)，我司已收到贵司支付的工程款共计 74300.00 元（大写：柒万肆千叁佰元）。

（结算明细见附件）

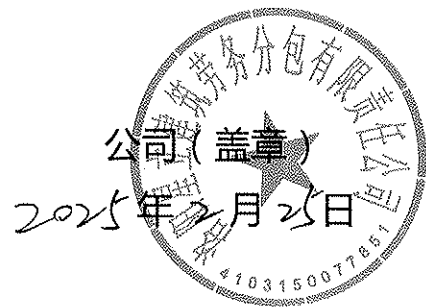

结算工作联系人：祝海杰

手机号码：13721613077

备注说明：

- 1、结算相关资料请务必如实完整填写，否则不予接收；
- 2、凡结算书中有与合同及审定的预算报价不符的施工或供货内容、数量、单价、取费标准的情况，必须提供有效依据。结算内容必须一次报全，一经上报，不再增补。上报结算书中有漏项或计算错误，责任由申报单位自负。
- 3、结算需附上合同复印件。

结算通知书

洛阳浩德浩康置业有限公司：

我司与贵司签订的合同编号为：LNSSWY-QQ-073 的《洛宁山水文苑项目临时围挡及临时大门工程》，目前贵司已完成洛宁山水文苑项目临时围挡及临时大门工程施工合同，我司同意贵司开始工程结算的申报工作。

为使该项目结算工作进行顺利，现将结算的相关程序和时间要求作以下说明：

一、结算申报程序：

- 1、要求贵公司在 2025 年 2 月 20 日之前派相关人员与我公司成本部接洽结算资料报送及核对工作，要求在 2025 年 2 月 25 日之前完成，完成之后由成本部、工程部、施工方三方共同在《工程结算资料核对确认表》上签字确认并盖章；
- 2、结算资料核对完成之后，请贵公司尽快编制结算，以 A4 纸打印、装订成册，完成后将完整的工程结算资料、《工程结算资料核对确认表》和填写完整并经公司项目部确认的《工程结算审核申请书》于 2025 年 2 月 25 日前提交我司工程部门签收。
- 3、贵公司未能按以上要求申报结算资料而引起结算审核时间延误等其他后果均由贵公司负责。
- 4、双方核对结算时，若发现因施工方上报结算资料出现违背合同约定的，必须接受合同约定处罚。同时此部分工程造价不予结算，不接受资料调整。
- 5、双方核对结算时，若发现施工方上报结算书出现“漏项”、“漏量”的情况，贵司承诺不要求增补资料，视为优惠。

附：《工程结算资料清单》

- 1、结算通知书 2、结算申请单 3、工程验收单 4、授权委托书 5、往来账明细 6、水电费结清证明 7、合同复印件 8、合作方报送的结算资料

施工单位签收人签字：

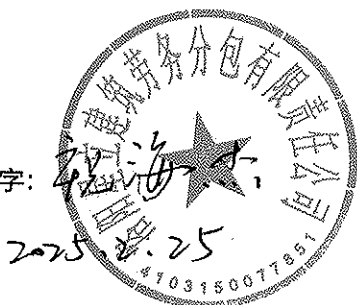

工程总签发：

项目总签发：

年 月 日

授权委托书

致：洛阳浩德浩康置业有限公司

本人刘闪闪系洛阳星立建筑劳务分包有限责任公司的法定代表人，现委托祝海杰为我方代理人，并以本公司的名义办理《洛宁山水文苑项目临时围挡及临时大门工程》的结算事宜。代理人在结算过程中签署的一切文件和处理的与之有关的一切事务，我均予以承认，其法律后果由我方承担。

代理人无转委托权，特此委托。

附：法定代表人身份证明（正反面）



附：委托人身份证明（正反面）



公司：

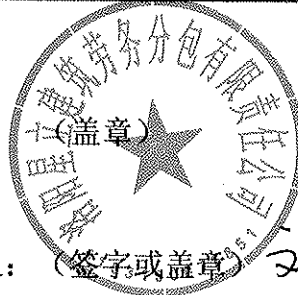

法定代表人：（签字或盖章）刘闪闪

委托代理人：（签字）祝海杰

工程往来账目明细

合同名称：洛宁山水文苑项目临时围挡及临时大门工程

合同编号：LNSSWY-QQ-073

日期	请款金额 (元)	财务实收款金额 (元)	实际已开发票金额 (元)	开票税率	备注
2024年8月	47,500.00	47,500.00	47,500.00	3%	
2025年1月	26,800.00	26,800.00	26,800.00	3%	
小计:74300.00		74,300.00	74,300.00		

甲方财务：
王云长

乙方财务：

(单位盖章)

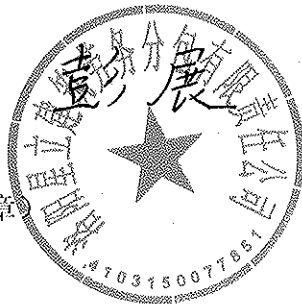

工程结算资料核对确认表

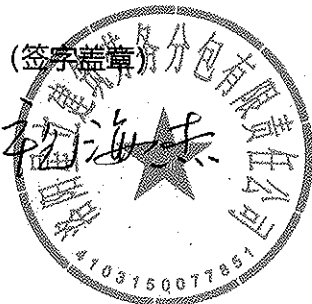
项目名称	洛宁山水文苑项目临时围挡及临时大门工程		核对时间	
序号	结算资料名称	核对数量	备注	
1	结算通知书	1份		
2	结算申请报告	1份		
3	工程验收单	1份		
4	工程签证单	0份		
5	设计变更单	0份		
6	授权委托书	1份		
7	帐目往来明细	1份		
8	水电费清单	1份		
9	施工合同	1份		
10	工程量清单	1份		
11	竣工图纸	1套		
相关部门签字栏	施工单位： (签字盖章) 	项目工程部： (签字盖章) 	成本部门： (签字盖章) 	

- 注：1、本确认单在施工方上报结算前进行结算资料核对确认，确认后，增补联系单一律不作为结算依据。2、本确认单需成本部门、项目工程部和施工单位核对签字确认并盖章。3、本确认单仅对竣工结算资料的数量作确认，具体结算按合同及定额规定办理。

洛宁山水文苑项目水电费结清证明

洛阳浩德浩康置业有限公司：

洛阳星立建筑劳务分包有限责任公司 承建的洛宁山水文苑项目
已全部施工完成，并验收通过，期间所发生的水、电费已全部结清。

特此说明！

施工单位签章：



水电提供单位签章：

杨毅

建设单位项目部签章：



刘伟

日

期： 2025.2.25

单项工程验收单（分包）

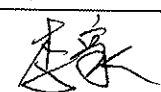
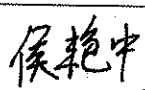
年 月 日

合同名称	洛宁山水文苑项目临时围挡及临时大门工程				
施工单位	洛阳星立建筑劳务分包有限责任公司				
建设单位	洛阳浩德浩康置业有限公司				
工程开工日期	2024 年 6 月 20 日	工程竣工日期	2024 年 12 月 26 日		
工程内容： 洛宁山水文苑项目新建围挡及临时大门、局部围挡拆除、混凝土路面浇筑、部分苗木及道牙拆除等所有图纸及清单内容。					
验收结论： 合格					
工程评价结果：在评价结果后打√					
1	工期：A：超计划天数		B：未超计划 <input checked="" type="checkbox"/>		
2	材料使用情况	安装质量满足	使用功能满足	观感	成品保护
	符合	符合	符合	符合	符合
	不符合	不符合	不符合	不符合	不符合
质量：A：优良		B：合格 <input checked="" type="checkbox"/>			C：不合格
3	安全：A：未出事故 <input checked="" type="checkbox"/>		B：出现轻微事故	C：出现中、特大事故	
4	现场：A：整洁、无浪费		B：一般 <input checked="" type="checkbox"/>		C：差
验收单位	施工单位验收人员签字或盖章				
	监理单位验收人员签字或盖章				
	建设单位参建各方验收人员签字或盖章				
	工程部		设计部		成本部
	 2025.2.25		/		

砌山木支架临时围挡及临时大门2024年7月验收

$4.55 + 4.4 + 2.4 + 4.0 + 4.0 + 1.91 + 2.4.25 + 12.2 = 166.9m$ 地上205m高围挡和12m宽临时围挡
另24.2米围挡内长16.87m长 1.2m高 X 砌基础



~~1. 基础(2)做法与子项过灰浆收浆时 不作为最终做法~~
在基础每隔4m, 做一个370mm X 370mm 通高石砖柱

上基础天粉刷

工程: 侯艳中 2024.7.17

具体详见竣工图。

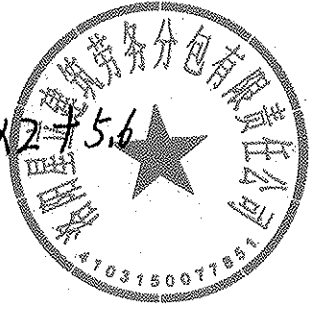

地下室围挡长度: $7.3 + 6.9 + 5.6 + 5.6 + 7.3 \times 11 + 10.1 + 7.3 \times 2 + 10.1 + 7.3 \times 2 + 5.6$
 $+ 7.3 + 5.9 + 5.7 = 179.6 \text{ m}$

围挡下墙长度: $179.6 - 6 = 173.6 \text{ m}$. 按图

施工单位: 李冬冬

监理单位: 李象

工程部: 侯艳中 2024.12.5

山物文苑 2024年12月26日 说明图样

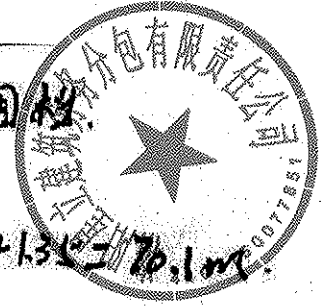

$1.6 + 9.1 + 9 + 9.5 + 1.9 + 6.7 + 9.1 + 9.1 + 9.1 + 3.65 + 1.35 = 70.1m$

2024.12.26

施工单位：李冬冬

监理单位：李季

工程部：侯艳中

2024.12.26

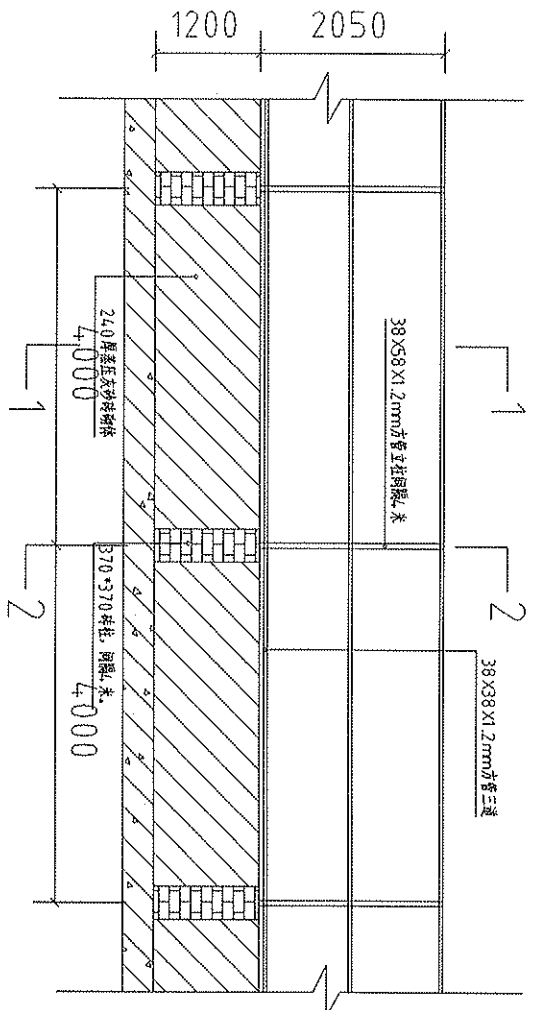

地上围墙立面图

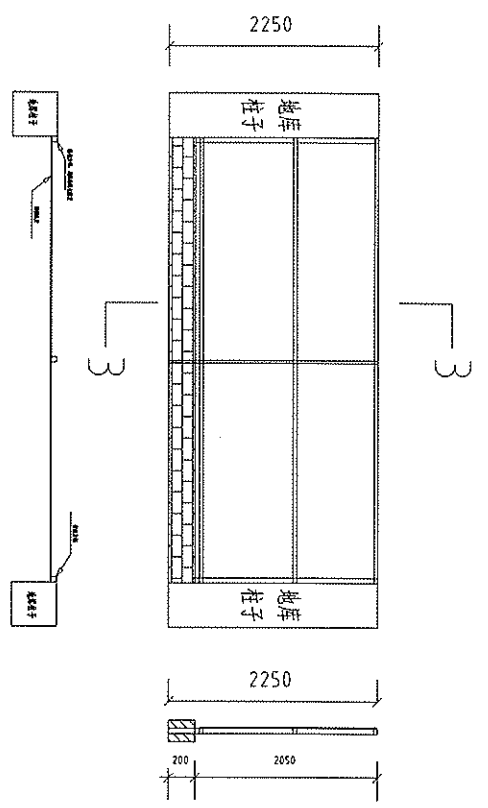

地下室围墙立面图

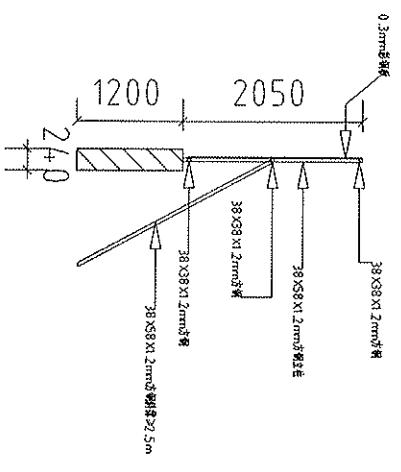

1-1 剖面图

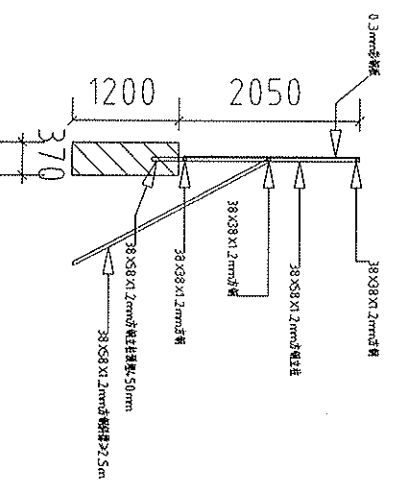

2-2 剖面图

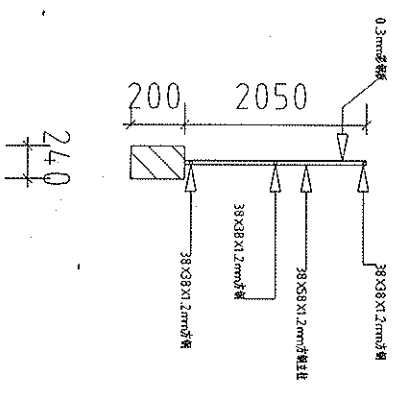

3-3 剖面图

注:砖砌挡土墙,厚度240 mm,高1200 mm.间隔4米设置370 mm*370 mm砖柱,砖柱中心预埋38*58*1.2 mm方钢用于焊接上部围护立柱,埋深450 mm,上部围挡每4米设置38*58*1.2 mm方钢立柱,横向设置3道38*38*1.2 mm横撑,平均分布,每8米设置38*58*1.2 mm斜撑(具体详约淡记录);每根斜撑用3个φ8膨胀螺栓固定于车库顶板,与斜撑焊接牢固。采用0.3 mm厚彩钢板封面;车库内砖砌止水反坎,厚度240 mm,高200 mm。砌筑与粉刷砂浆标号选用:M10水泥砂浆,地下室墙体车库内止水坎内侧与顶部水泥砂浆抹面。

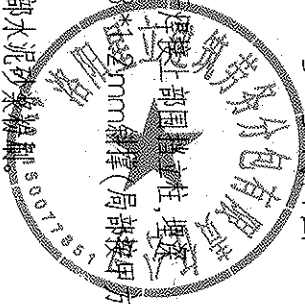



赵家 2025.2.20
保艳中

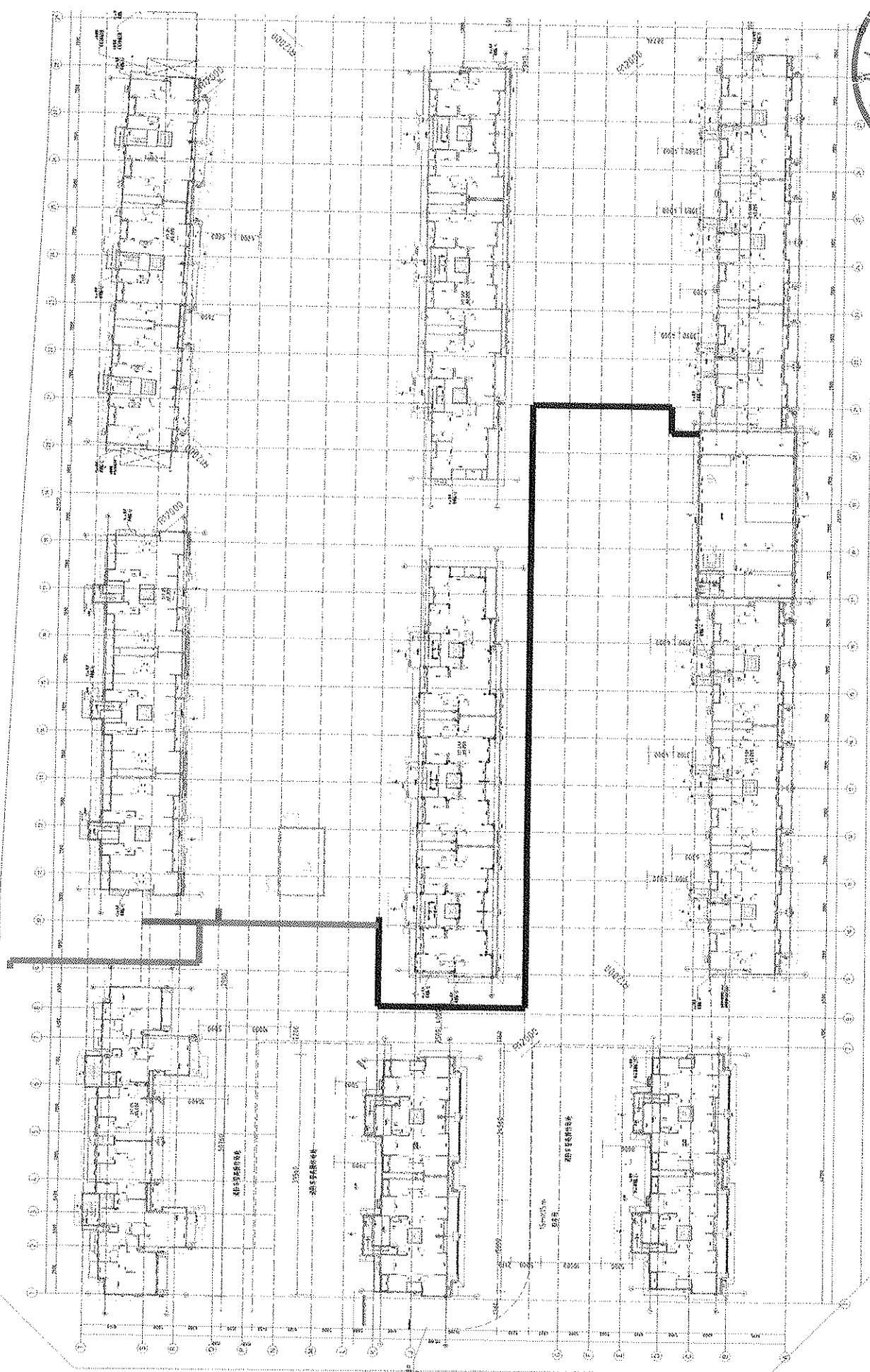

黑色多段线表示:2024年7月施工围挡,围挡下设置挡土墙;
绿色多段线表示:2024年7月挡土墙,挡土墙上未设置围挡(与红色多段线重叠部分上部有围挡);
红色多段线表示:2024年12月施工围挡,围挡下未设置挡土墙,间隔3m设置500x500x500混凝土C25
基础。

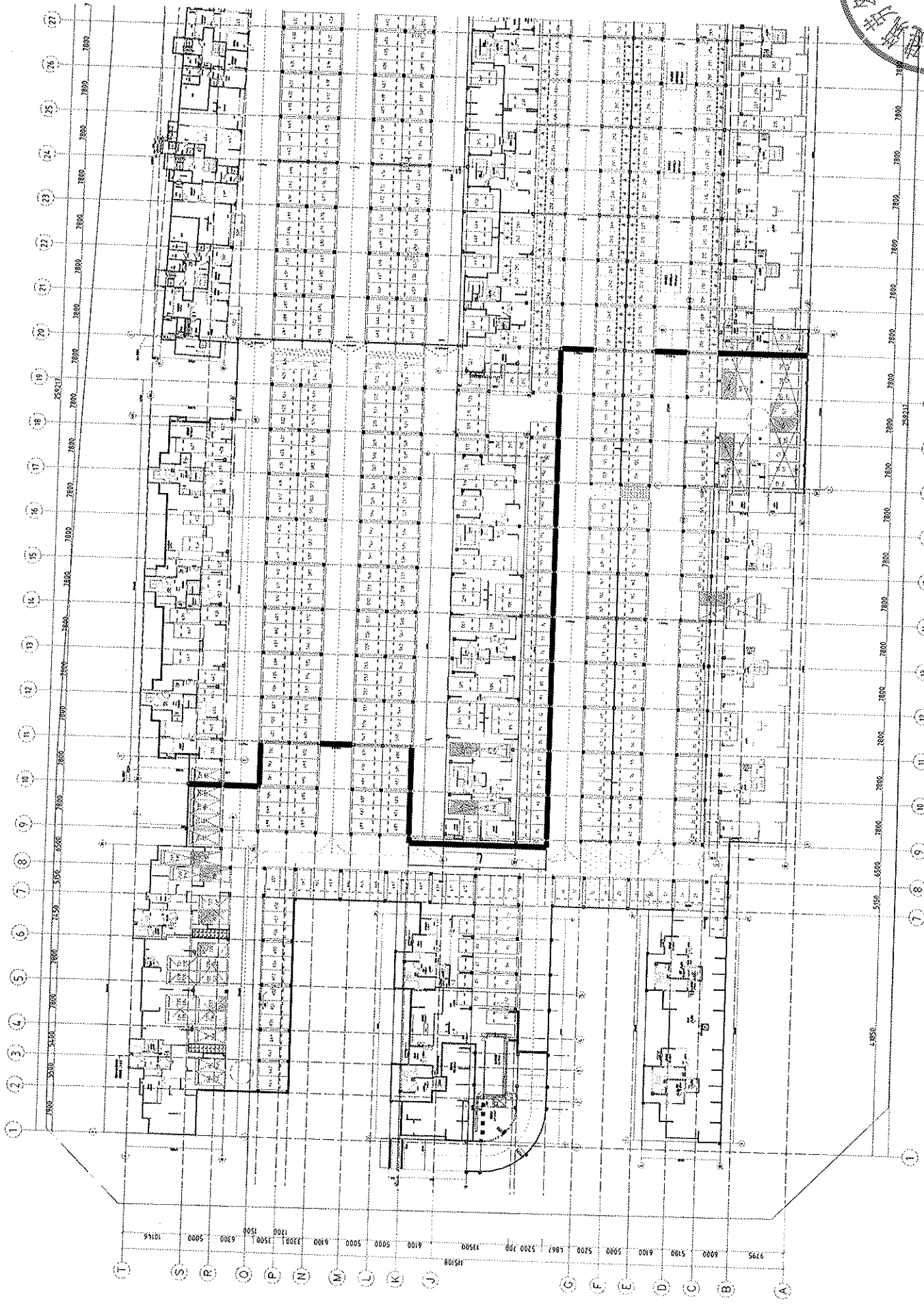



侯艳中

赵家 2025.2.10

黑色多段线表示：地下室施工围挡

供应商约谈记录

第 次约谈

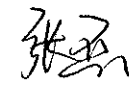
约谈的供应商名称	洛宁山水文苑项目临时围挡及临时大门工程		
约谈的供应商类别	<input type="checkbox"/> 监理 <input type="checkbox"/> 总包 <input type="checkbox"/> 精装修分包单位 <input type="checkbox"/> 景观园林施分包单位 <input type="checkbox"/> 材料设备供货商 <input checked="" type="checkbox"/> 其它分包		
约谈事由	围挡大门施工、地上围挡维修及加固		
约谈日期	2024. 8. 22		
约谈地点	工程部		
约谈的内容			
<p>1、根据现场情况，合同中临时大门工程，仅需施工道牙拆除、苗木拆除（市政要求4颗大树移植至指定位置）。现场使用胶轮挖掘机1台、运树板车一辆，人工配合4人。经沟通确定此项费用共计1350元（含税）。</p> <p>2、地上围挡施工中，因8#楼南侧围挡长度较长，西侧围挡场地较窄，需采取加固措施。经沟通采取增加斜撑加固，斜撑规格型号：38mm*58mm*1.2mm，间距4m。现场增加斜撑15道。地上及地下围挡按甲方要求，开设4个临时门。2024年8月20日，因极端暴风天气，围挡损坏3段，约40m长，由施工单位维修。经沟通确定此项费用共计1800元（含税）。</p>			
签字确认栏			
供应商代表	签字:  电话: 17739033336	日期: 2024.8.22	
我司代表	签字:  侯艳中  张云 2024.8.22 2024.8.22		



浩德地产工程部(58)



2024年8月20日 星期二 19:24



接公司紧急通知：
 根据天气预报展示，现在开始到今晚11点左右，洛阳市会出现极端恶劣天气。各项目负责人、地产物业、产业园区、集团行政密切关注暴雨情况，各单位根据之前制定的预案提前做好准备，如发现险情及时处理，并第一时间上报集团行政。今晚各项目及物业、集团要留相关人员值班，所有人员保持电话畅通，如遇险情，接到通知第一时间到险情地域参与救援，确保资产、人员安全。群内人员接到信息请回复，并将相关信息转至各项目、各单位。
 要求各工程部门提高警惕，安排好项目巡查、值班，特别是是有深基坑作业的项目，时刻关注基坑变化。各项目注意安全！



文经源

收到



开元壹号曹志航

收到



悠然居陈卓

收到



花生

收到



云鹤南项目+谷焱辉

收到



浩德工程李岩

收到



郭利好

@栾川工程胡涛 要特别关注你们S1地块南面的那个护坡



郭利好

@开元壹号-文金廷 要特别关注万达的基坑



2024



2024



w

合同审批

合同编号	2024-07-19	合同名称	洛宁山水文苑项目临时围挡及临时大门工程
合同金额	195,156.79	币种	人民币
合同税率	3.00%	是否可抵扣	是
合同附件	洛宁山水文苑项目临时围挡及临时大门工程		

合同款项明细: 1

款项明细

费用项: 01020201 直接费->前期费用->临时设施->临时围墙 单位工程: 20#地块 产品组合: 住宅
 含税金额 (原币): 195,156.79 金额 (原币): 189,472.61 税额 (原币): 5,684.18
 说明:

付款计划

序号	计划付款时间	含税金额 (原币)	金额 (原币)	税额 (原币)	工作项	付款条件
1	2024-09-19	195,156.79	179,042.93	16,113.86		
合计		195,156.79	179,042.93	16,113.86		

经办人意见	洛宁山水文苑项目临时围挡及临时大门工程, 请领导审核。 签字: 王晓奇 日期: 2024-07-19
经办人部门	集团公司->洛宁项目->洛宁项目->成本部
审 批 栏	PM项目招采经理意见 同意 签字: 周静怡 日期: 2024-07-19
	PM项目成本经理意见 定标后供应商调整税率, 由9%改为3%, 不含税金额不变, 仅调整税金部分。 签字: 周静怡 日期: 2024-07-19
	PM项目工程经理意见 同意 签字: 吴凯昇 日期: 2024-07-19
	PM项目财务经理意见 同意 签字: 张玲玲 日期: 2024-07-20
	PM项目总经理意见 同意 签字: 张晚圆 日期: 2024-07-22
	PM区域总意见 同意 签字: 刘辉 日期: 2024-07-22
	PM申请人意见 签字: 徐飞飞 日期: 2024-07-22

签字: 日期: